

Escanee el código QR para ver el manual.



LG SIGNATURE

MANUAL DEL PROPIETARIO LAVADORA

Lea el manual del propietario detenidamente previo a operar el electrodoméstico y mantengalo al alcance para futuras referencias.

ESPAÑOL



MFL05883501
Rev.00_030926

www.LGSIGNATURE.com

Copyright © 2026 LG Electronics. Todos los derechos reservados

ÍNDICE

3 INSTRUCCIONES IMPORTANTES DE SEGURIDAD

- 3 LEA TODAS LAS INSTRUCCIONES ANTES DE UTILIZAR
- 3 MENSAJES DE ADVERTENCIA
- 7 MENSAJES DE PRECAUCIÓN

8 DESCRIPCIÓN GENERAL DEL PRODUCTO

- 8 Características del producto

10 INSTALACIÓN

- 10 Antes de la instalación
- 11 Elección de la ubicación adecuada
- 12 Desempaque y retiro del material de transporte
- 13 Conexión de las mangueras de entrada de agua
- 14 Conexión de la manguera de desagüe
- 16 Nivelación de la lavadora
- 17 Revisión final de la instalación

19 FUNCIONAMIENTO

- 19 Antes de Usar
- 20 Clasificación de prendas
- 21 Carga de la lavadora
- 22 Agregado de productos de limpieza
- 26 Panel de control
- 28 Ciclos de lavado
- 37 Modificadores de ciclo
- 37 Opciones y funciones adicionales
- 42 Más opciones y configuraciones

44 FUNCIONES INTELIGENTES

- 44 Uso de la aplicación LG ThinQ
- 46 Función Smart Diagnosis™ (Diagnóstico Inteligente)

48 MANTENIMIENTO

- 48 Limpieza regular
- 48 Mantenimiento periódico
- 52 Cuidado en climas fríos

55 SOLUCIÓN DE PROBLEMAS

- 55 Antes de llamar al servicio técnico

65 GARANTÍA LIMITADA

- 65 EE. UU.

INSTRUCCIONES IMPORTANTES DE SEGURIDAD

LEA TODAS LAS INSTRUCCIONES ANTES DE UTILIZAR

Mensajes de seguridad

Su seguridad y la de los demás son muy importantes.

Tanto en este manual como en el equipo, hemos proporcionado muchos mensajes de seguridad importantes. Siempre debe leer y respetar todos los mensajes de seguridad.



Este es el símbolo de alerta de seguridad.

Este símbolo le advierte sobre posibles riesgos que pueden ocasionar lesiones o la muerte a usted o a otros. El símbolo de alerta de seguridad siempre estará acompañado de las palabras "ADVERTENCIA" o "PRECAUCIÓN" y seguido de un mensaje de seguridad importante.

Estos términos significan lo siguiente:



ADVERTENCIA

El incumplimiento de las instrucciones podría causarle la muerte o lesiones graves.



PRECAUCIÓN

El incumplimiento de las instrucciones podría causarle lesiones o daños al producto.

Todos los mensajes de seguridad le indicarán cuáles son los peligros potenciales, cómo reducir la posibilidad de lesiones y qué podría suceder si no sigue las instrucciones.

MENSAJES DE ADVERTENCIA

ADVERTENCIA

- Para disminuir el riesgo de explosiones, incendios, descargas eléctricas, quemaduras, lesiones o muerte para las personas que usen este artefacto, siga las precauciones básicas, incluidas las siguientes:

Instalación

- Cumpla con todos los procedimientos de seguridad del sector recomendados, incluido el uso de guantes de manga larga y gafas de seguridad.
- Nunca intente operar este artefacto si se encuentra dañado, si no funciona correctamente, si no está ensamblado por completo o si tiene piezas faltantes o rotas, incluido un cable o enchufe dañado.
- Antes de ser utilizado, este artefacto debe ser correctamente instalado, conforme a lo descrito en este manual.
- Para reducir el riesgo de lesiones graves o muerte, siga todas las instrucciones de instalación.
- Consulte las INSTRUCCIONES DE INSTALACIÓN para obtener información detallada sobre los procedimientos de conexión a tierra. Las instrucciones de instalación se suministran junto con el artefacto para ser consultadas por el instalador. Si el artefacto se traslada a una nueva ubicación, asegúrese de que lo revise y lo vuelva a instalar personal de servicio calificado.
- El traslado o la instalación del artefacto requieren de dos o más personas.
- No instale el artefacto en lugares húmedos.
- Almacene e instale el artefacto donde no esté expuesto a temperaturas bajo cero ni a la intemperie.
- Este artefacto no ha sido diseñado para ser usado en embarcaciones o instalaciones móviles, tales como casas rodantes, remolques o aeronaves.

4 INSTRUCCIONES IMPORTANTES DE SEGURIDAD

- Mantenga los materiales de empaque fuera del alcance de los niños. Los materiales de empaque pueden ser peligrosos para los niños. Corren riesgo de asfixia.
- Destruya el cartón, la bolsa de plástico y los demás materiales de empaque luego de Desempaque el artefacto. Estos materiales podrían utilizarlos los niños para jugar. Las cajas de cartón cubiertas con tapetes, colchas o láminas plásticas pueden convertirse en cámaras herméticas.
- El artefacto debe ser instalado y conectado a tierra por personal de servicio calificado, de acuerdo con los códigos locales.
- Cuando traslade o instale el aparato, tenga especial cuidado en no apretar, aplastar o dañar el cable de alimentación.
- Debe conectarse a un circuito de alimentación de clasificación y tamaño adecuados y debidamente protegido para evitar la sobrecarga eléctrica.
- Debe posicionar este artefacto cerca de una fuente de suministro eléctrico.
- Desconecte el cable de alimentación, el fusible del hogar o el interruptor de corriente antes de instalar o reparar el artefacto.
- El cable de alimentación de este aparato está equipado con un enchufe de 3 clavijas (conexión a tierra) que se conecta con un tomacorriente estándar de 3 clavijas (tierra) para minimizar la posibilidad de descarga eléctrica de este aparato.
- Por ninguna razón debe cortar o quitar la tercera clavija (tierra) del cable de alimentación.
- Use mangueras nuevas cuando conecte la lavadora al suministro de agua. No reutilice mangueras viejas.

FUNCIONAMIENTO

- Lea todas las instrucciones antes de usar el artefacto y consérvelas.
- Use el artefacto únicamente para el fin previsto.
- Si el producto ha estado sumergido en el agua, en agua estancada o en un área anegada, no entre en contacto con el producto y comuníquese de inmediato con un Centro de Información al Cliente de LG Electronics para recibir instrucciones antes de reanudar el uso.
- Si detecta un sonido extraño, olor a quemado o a químico, o humo provenientes del artefacto, desconéctelo de inmediato y comuníquese con un Centro de Información al Cliente de LG Electronics.
- Bajo ciertas condiciones, podría producirse gas hidrógeno en un sistema de agua caliente que no ha sido utilizado por dos semanas o más. **EL GAS HIDRÓGENO ES EXPLOSIVO.** Si el sistema de agua caliente no se ha usado durante ese período de tiempo, abra todas las llaves de agua caliente y deje que fluya varios minutos antes de usar el artefacto. Esto eliminará el gas hidrógeno acumulado. Dado que el gas hidrógeno es inflamable, no fume ni use ninguna llama abierta durante este proceso.
- No introduzca las manos en la lavadora si la cuba, el tambor, el agitador o cualquier pieza interior del artefacto se encuentra en movimiento. Antes de cargar, descargar o agregar artículos, presione Inicio/Pausa y espere que la cuba o el tambor se detengan por completo antes de introducir las manos en el interior.
- Este artefacto no ha sido diseñado para ser utilizado por personas con capacidades físicas, sensoriales o mentales disminuidas (incluidos niños) o que no cuenten con la experiencia o los conocimientos necesarios para operarlo, salvo que una persona responsable de su seguridad les brinde la supervisión o la instrucción pertinente en cuanto al uso del artefacto.
- No permita que niños o mascotas jueguen con el electrodoméstico, sobre o dentro de éste. Es necesaria la supervisión cuando el electrodoméstico es utilizado cerca de niños o mascotas.
- Mantenga los productos de lavandería lejos del alcance de los niños. Para evitar lesiones a las personas, preste atención a todas las advertencias que figuran en las etiquetas de los productos.
- Repare o reemplace de inmediato todos los cables de alimentación deshilachados o dañados de otra forma. No use un cable que exhiba roturas o abrasión en su longitud o en sus extremos.
- Nunca desconecte el artefacto tirando del cable de alimentación. Sujete siempre con firmeza el enchufe y tire derecho para extraerlo del tomacorriente.
- No use un cable de extensión ni un adaptador con este artefacto.

- No sujete el cable de alimentación ni toque los controles del artefacto con las manos húmedas.
- No modifique ni extienda el cable de alimentación.
- Si se daña el cable de electricidad, solo el fabricante está autorizado para reemplazarlo, o bien su agente de servicio técnico o una persona de calificación similar para prevenir riesgos.
- No coloque prendas aceitosas o grasosas, candelas o materiales inflamables encima del artefacto.
- Mantenga el área debajo de los artefactos y sus alrededores libre de materiales combustibles (pelusa, papel, trapos, etc.), gasolina, productos químicos y otros vapores o líquidos inflamables.
- No almacene ni use gasolina u otros líquidos o vapores inflamables cerca de este artefacto ni de ningún otro.
- No mezcle cloro con amoníaco o ácidos, como por ejemplo, vinagre. Siga las instrucciones del envase cuando utilice productos de lavandería. Su uso incorrecto puede producir gases venenosos, los cuales pueden ocasionar lesiones graves o la muerte.
- Nunca utilice productos químicos agresivos, limpiadores abrasivos ni solventes para limpiar la lavadora. Estos productos arruinarán el acabado.
- No lave prendas que hayan sido previamente limpiadas, lavadas o manchadas con gasolina, solventes de limpieza en seco, aceite vegetal o de cocina u otras sustancias inflamables o explosivas, ni prendas a las cuales se haya sumergido en estos productos, ya que los mismos emiten vapores que pueden inflamarse o explotar.
- No agregue gasolina, solventes de limpieza en seco ni otras sustancias explosivas o inflamables al agua del lavado. Estas sustancias emiten vapores que pueden inflamarse o explotar.
- En el caso de que se produzca una fuga de gas (gas propano, gas licuado de petróleo, etc.), no ponga en funcionamiento este artefacto ni ningún otro. Abra una puerta o una ventana para ventilar el área de inmediato.
- No utilice indebidamente los controles.
- Asegure la manguera de drenaje de forma segura en su lugar a manera de evitar inundaciones.
- No maltrate la puerta, no se siente ni se pare sobre ella.
- Verifique siempre el interior del electrodoméstico para detectar objetos extraños.
- No permita que agua, blanqueador u otros líquidos permanezcan dentro del tambor durante largos períodos de tiempo. Esto podría corroer el tambor o provocar moho u olores.
- No seque en el artefacto artículos que no estén lavados.
- No use piezas de repuesto que no hayan sido recomendadas por el fabricante (p.ej. piezas domésticas usando una impresora 3D).

Mantenimiento

- No repare ni reemplace ninguna parte del electrodoméstico. Todas las reparaciones deben ser realizadas por personal de servicio calificado a menos que se recomiende específicamente en este manual del propietario. Utilice sólo piezas de fábrica autorizadas.
- Desconecte el artefacto del suministro eléctrico antes de limpiarlo o de realizar cualquier tipo de mantenimiento que pueda realizar el usuario. Colocar los controles en la posición de apagado no desconecta el artefacto del suministro eléctrico.
- Quite el polvo o los materiales extraños de las clavijas del enchufe de alimentación.
- No desarme ni repare el artefacto por su cuenta.
- Quite la puerta antes de sacar de servicio o desechar el artefacto para evitar el riesgo de que niños o animales pequeños queden atrapados adentro.
- Asegúrese de que la tapa o el cajón del dispensador se encuentren siempre cerrados cuando no se les estén colocando productos de lavandería.

Instrucciones de conexión a tierra

- La conexión inadecuada del conductor de conexión a tierra puede resultar en riesgo de choque eléctrico. Pregunte a un electricista calificado o al personal de servicio si no está seguro si el artefacto está adecuadamente conectado a tierra. No modifique el enchufe que viene con el artefacto. Si no cabe en el contacto, pida que un electricista calificado instale un contacto apropiado.
- El artefacto debe estar conectado a tierra. En caso de funcionamiento defectuoso o avería, la conexión a tierra reduce el riesgo de choque eléctrico al establecer una ruta de menor resistencia para la corriente eléctrica. El artefacto viene equipado con un cable eléctrico que tiene un conductor para conexión a tierra y un enchufe con conexión a tierra. El enchufe debe ser conectado a un contacto apropiado que esté instalado y conectado a tierra de acuerdo con todos los códigos y ordenanzas locales.

MENSAJES DE PRECAUCIÓN

PRECAUCIÓN

- Para reducir el riesgo de lesiones leves o moderadas a personas, el mal funcionamiento o daño al producto o propiedad cuando use este producto, siga las precauciones básicas, incluidas las siguientes:

Instalación

- Instale el producto sobre un piso firme y nivelado.

FUNCIONAMIENTO

- No coloque ningún objeto encima del artefacto.
- Cierre las llaves de agua y desconecte el artefacto si este no será usado por un periodo de tiempo prolongado, por ejemplo, durante las vacaciones.
- SIEMPRE siga las instrucciones para cuidado de los tejidos suministradas por el fabricante.
- Use suavizantes o productos para eliminar la electricidad estática solamente según las recomendaciones del fabricante.
- No combine productos de lavandería en una misma carga, a menos que este uso se especifique en la etiqueta.
- No toque el agua de desagüe, ya que podría estar caliente.
- Si las mangueras de drenaje y de entrada de agua se congelan en invierno, descongélelas antes de utilizar el electrodoméstico.
- No almacene ni vierta limpiadores, blanqueadores (blanqueador con cloro, blanqueador oxigenado, etc.) ni detergentes líquidos encima del artefacto. Si lo hace, podría ocasionar corrosión, decoloración o daño de la superficie del artefacto.
- Las prendas o los artículos impermeables o resistentes al agua se deben lavar solo en el ciclo **Waterproof, Bedding, Bulky/Large** o **Jumbo Wash**. (Entre los ejemplos se incluyen prendas resistentes al agua, fundas para colchones, prendas para exteriores y tapetes de plástico). Si se utiliza otro ciclo, se pueden producir lesiones personales o daños a la lavadora, a las prendas, a las paredes, al piso y a los objetos circundantes, debido a la vibración anormal.

GUARDE ESTAS INSTRUCCIONES

DESCRIPCIÓN GENERAL DEL PRODUCTO

Características del producto

Las ilustraciones en esta guía pueden diferir de los componentes y accesorios reales, los cuales están sujetos a cambios sin previo aviso por parte del fabricante a fin de introducir mejoras en el producto.

⚠ ADVERTENCIA

- Para su seguridad y para prolongar la vida útil del producto, use solo componentes autorizados. El fabricante no se hace responsable del mal funcionamiento del producto, los daños a la propiedad o las lesiones corporales causadas por el uso de componentes, partes o productos no autorizados adquiridos por separado.

Vista frontal

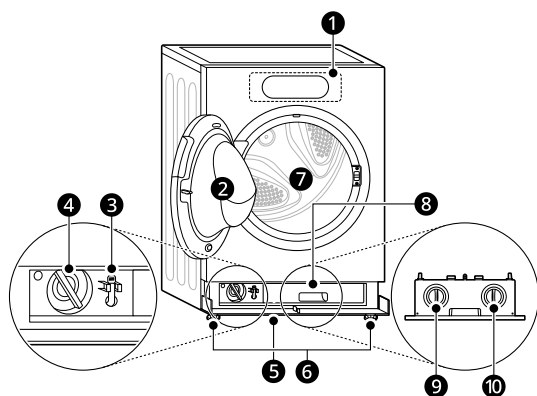

- ❶ Panel de control
- ❷ Puerta
- ❸ Manguera de drenaje
- ❹ Filtro de la bomba de drenaje
- ❺ Tapa inferior (Tipo presión)
- ❻ Patas de nivelación
- ❼ Tambor
- ❽ Bandeja del ezDispense
- ❾ Dispensador de detergente líquido
- ❿ Dispensador de suavizante líquido

Vista trasera

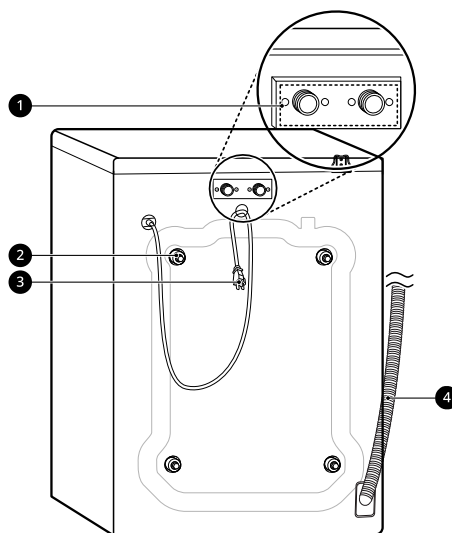

- ❶ Entradas de Agua
- ❷ Tornillos de transporte
- ❸ Cable de Alimentación
- ❹ Manguera de drenaje

Accesorios

Accesorios incluidos

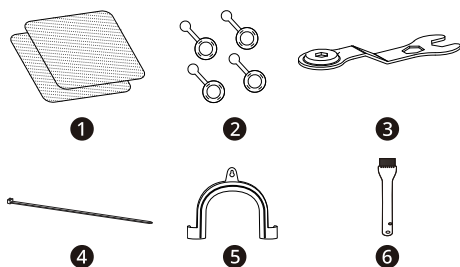

- 1 Apoyos antideslizantes
- 2 Tapones de agujeros
- 3 Llave
- 4 Correa
- 5 Codo de soporte (para asegurar la manguera de desagüe)
- 6 Cepillo de nailon

Accesorios requeridos (se vende por separado)

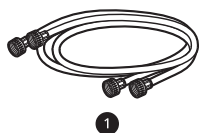

- 1 Mangueras de agua caliente y fría

Accesorios opcionales (se vende por separado)

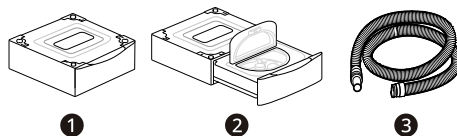

- 1 Pedestal
- 2 Pedestal lavador
- 3 Manguera de desagüe extendida †

† (Solo para usuarios de EE. UU.) Si la longitud de la manguera de desagüe instalada en el producto no es suficiente para el lugar de instalación, use la manguera de desagüe extendida dedicada para lavadoras de carga frontal de LG. Para comprar una manguera de desagüe extendida, visite el sitio web oficial de LG en <https://www.lg.com/us/laundry-accessories> o escanee el código QR.



NOTA

- Verifique el ancho del pedestal antes de comprar para asegurarse de que coincida el ancho de su artefacto (27" (70 cm) o 29" (74 cm)).

Especificaciones del producto

| Modelo | WM9900H*A / WM9901H*A |
|--|--|
| Requisitos eléctricos | 120 V~, 60 Hz |
| Presión de agua mín./máx. | 20 psi - 120 psi (138 kPa - 827 kPa) |
| Dimensiones (ancho X altura X profundidad) | 29" X 40 3/4" X 31 1/8" (73.7 cm X 103.5 cm X 79 cm) |
| Profundidad máxima con la puerta abierta | 54 5/16" (137.9 cm) |
| Peso neto | 217 lb (98.5 kg) |
| Velocidad máx. de centrifugado | 1300 RPM |

INSTALACIÓN

Antes de la instalación

Descripción general de la instalación

Lea las siguientes instrucciones de instalación inmediatamente después de adquirir esta lavadora o transportarla a otra ubicación.

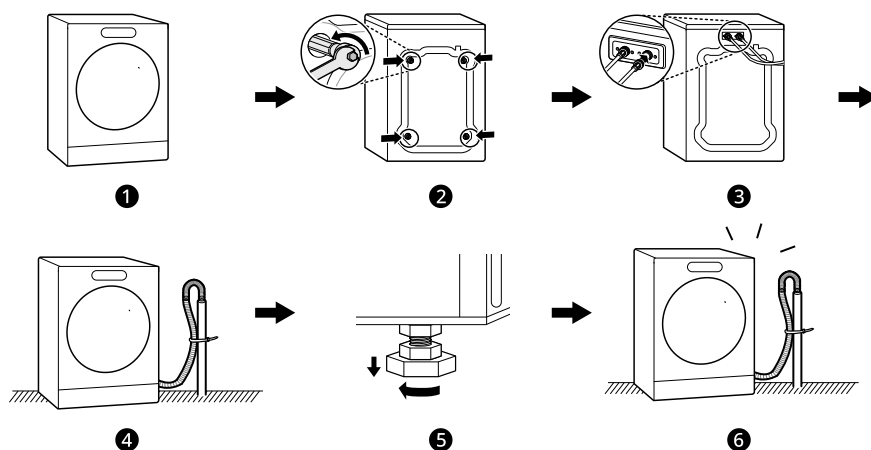

- ❶ Elección de la ubicación adecuada
- ❷ Desempaquetado y retiro del material de transporte
- ❸ Conexión de las mangueras de ingreso
- ❹ Conexión de la manguera de desagüe
- ❺ Nivelación de la lavadora
- ❻ Revisión final de la instalación

⚠ ADVERTENCIA

- El traslado o la instalación del artefacto requieren de dos o más personas. El incumplimiento de estas instrucciones podría causar lesiones.
- Almacene e instale el artefacto donde no esté expuesto a temperaturas bajo cero ni a la intemperie. El incumplimiento de esta advertencia puede causar daños al producto o las piezas, lesiones graves, incendios, descargas eléctricas o la muerte.
- Conecte la lavadora a tierra adecuadamente, de acuerdo con todos los códigos y las ordenanzas vigentes. El incumplimiento de esta advertencia puede causar lesiones graves, incendios, descargas eléctricas o la muerte.
- Para garantizar una circulación de aire adecuada, no bloquee la abertura grande que se encuentra en la parte inferior de la lavadora con tapetes u otros materiales.
- No retire la clavija de conexión a tierra del cable de alimentación. No utilice un adaptador ni un cable de extensión. Conecte a un tomacorriente de 3 clavijas con conexión a tierra. El incumplimiento de esta advertencia puede causar lesiones graves, incendios, descargas eléctricas o la muerte.
- Ciertas piezas internas no tienen conexión a tierra en forma intencional y pueden presentar un riesgo de descarga eléctrica sólo durante la reparación. Personal de servicio: No toque la bomba, la válvula, el motor o el tablero de control cuando el aparato esté recibiendo energía.

Herramientas necesarias



- ❶ Pinzas
- ❷ Destornillador de hoja plana
- ❸ Nivel

Elección de la ubicación adecuada

Revise los siguientes requisitos para la ubicación de instalación antes de instalar la lavadora.

- Permita que quede espacio suficiente entre los muros y la lavadora para su instalación.
- Asegúrese de que el piso esté limpio, seco y libre de polvo, suciedad, agua y aceite, para que las patas de nivelación no se deslicen fácilmente. Las patas de nivelación que se muevan o deslicen por el piso podrían contribuir a un exceso de vibración y ruido.
- Si el piso es demasiado flexible, refuércelo para volverlo más rígido. Si el piso no es sólido, se podrían generar vibraciones y ruidos intensos.
- Si es necesario utilizar un depósito de drenaje, tenga mucho cuidado de seguir las instrucciones que se proporcionan con este y asegúrese de que ajustar las patas niveladoras para que tengan un contacto firme y uniforme con el depósito. El uso de depósitos de drenaje y la falta de nivelación adecuada de la lavadora pueden aumentar la vibración y el ruido durante el funcionamiento.

Tomacorriente

- El tomacorriente debe estar ubicado dentro de un perímetro de **60 pulgadas (1.5 m)** de cualquiera de los lados de la lavadora.
- Coloque la lavadora de manera que se pueda acceder fácilmente al tomacorriente y el enchufe.
- No sobrecargue el tomacorriente conectándole más de un artefacto.
- El tomacorriente debe estar conectado a tierra según las regulaciones y los códigos de cableado eléctrico vigentes.
- Utilice un interruptor de circuito o un fusible de acción retardada.
- Es responsabilidad y obligación personal del propietario de la lavadora contar con un

tomacorriente adecuado que haya sido instalado por personal de servicio calificado.

Suelo

- Para minimizar ruidos y vibraciones, instale la lavadora en un piso sólidamente construido y a nivel, que pueda brindar soporte a la lavadora sin hundirse ni rebotar.
- La lavadora debe instalarse en un suelo firme para minimizar la vibración que se produce durante el centrifugado. Los pisos de concreto son los más indicados, pero un piso de madera es suficiente, siempre y cuando esté construido conforme a las normas de la FHA.
- El piso debajo de la lavadora no debe tener una pendiente de más de 1 pulgada (2.5 cm) de lado a lado o de adelante hacia atrás.
- No se recomienda su instalación en superficies cubiertas por alfombras o baldosas blandas.
- Nunca instale la lavadora sobre una plataforma ni sobre una estructura de soporte débil.

Instalación en el piso

Para garantizar el espacio suficiente para las mangueras de entrada de agua y desagüe, y para la circulación de aire, deje un espacio de, al menos, **1 pulgada (2.5 cm)** a cada lado y **4 pulgadas (10 cm)** detrás de la lavadora. Asegúrese de tener en cuenta las molduras de pisos, puertas o muros que podrían aumentar los espacios necesarios.

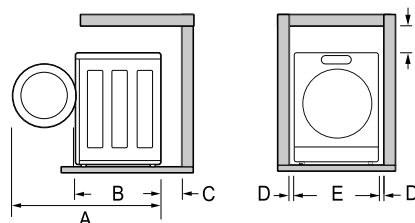

| Dimensiones y espacios | |
|------------------------|-------------------|
| A | 54 5/16" (138 cm) |
| B | 31 1/8" (79 cm) |
| C | 4" (10 cm) |
| D | 1" (2.5 cm) |
| E | 29" (73.7 cm) |
| F | 1/4" (0.5 cm) |

Instalación Apilada o de Pedestal

La lavadora puede apilarse sobre un pedestal o pedestal lavador.

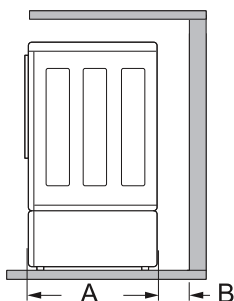

| Dimensiones y espacios | |
|------------------------|-------------------|
| A | 32 7/8" (83.5 cm) |
| B | 4" (10 cm) |

NOTA

- Consulte las instrucciones que se suministran junto con el kit de pedestal opcional antes de instalar el electrodoméstico sobre un pedestal.
- No utilice una bandeja de drenaje con una instalación de pedestal o pedestal lavadora, ya que ésta podría bloquear el cajón. Utilizar una bandeja de drenaje podría causar un incremento en el ruido y la vibración durante la operación.

Desempaque y retiro del material de transporte

Retire todo el material de transporte de la lavadora para su adecuada operación y verifique que no haya daños provocados durante el envío.

⚠ PRECAUCIÓN

- No remover el material de transporte podría causar ruido y vibración excesiva.

Desempaque del material de transporte

*Algunos modelos se envían sin soporte del tambor.

Levante la lavadora de la base de espuma.

- Luego de quitar el cartón y el material de transporte, levante la lavadora de la base de espuma.

- Asegúrese de que el soporte plástico del tambor ①* salga junto con la base y que no quede atascado en la parte inferior de la lavadora.
- Si debe recostar la lavadora para retirar la base de cartón ②, siempre proteja sus lados y recuéstela con cuidado sobre un costado. No apoye la lavadora sobre su parte posterior o frontal.

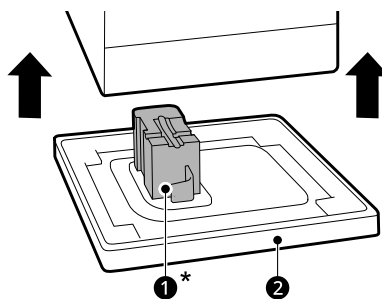

Retiro del material de transporte

- 1 Retire los ensambles de pernos.
 - Comenzando por los dos pernos de transporte de la parte inferior ③, use la llave incluida para aflojar por completo los 4 pernos de transporte haciéndolos girar a la izquierda.
 - Retire los ensambles de pernos (pernos y retenedores) moviéndolos suavemente a medida que tira de ellos.

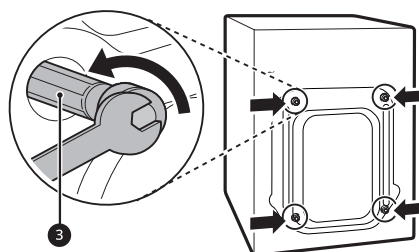

NOTA

- Los 4 conjuntos de pernos deben retirarse por completo de la unidad para evitar daños al producto.
- Asegúrese de quitar todo el conjunto del perno, incluyendo:
 - perno y arandela de metal
 - amortiguador de goma

- varilla de plástico

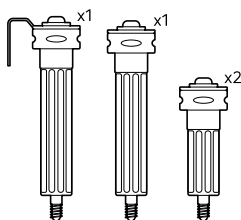

2 Instale los tapones para los orificios.

- Localice los cuatro tapones para orificios **4** incluidos en el paquete de accesorios o sujetos a la parte posterior de la lavadora. Instálelos en los orificios de los ensambles de pernos.

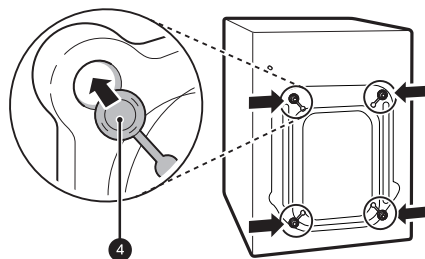

⚠ PRECAUCIÓN

- Después de retirarlos, guarde los ensambles de pernos para uso futuro. Para evitar el daño de los componentes internos, no transporte la lavadora sin volver a instalar los pernos de transporte. Si no se retiran los pernos de transporte y los retenedores, existe la posibilidad de que se produzcan ruidos y vibraciones intensas que podrían provocar daños permanentes en la lavadora.

NOTA

- El cable de alimentación está sujeto al lado posterior de la lavadora con un perno de transporte para contribuir a evitar que se haga funcionar el artefacto con los pernos de transporte colocados.

Conexión de las mangueras de entrada de agua

Para evitar costosos daños por agua, compre e instale mangueras de entrada de agua nuevas al instalar la lavadora.

⚠ ADVERTENCIA

- No apriete extremadamente ni cruce los conectores de las mangueras. Al apretar en extremo o cruzar los conectores se pueden dañar las válvulas o los acoplamientos y esto podría resultar en fugas y daños a la propiedad.
- No reutilice mangueras viejas. Utilice únicamente nuevas mangueras al instalar la lavadora. Las mangueras viejas podrían tener fugas o estallar causando una inundación y daño a la propiedad. Contacte al Centro de Información al Cliente de LG para asistencia en la compra de mangueras.

NOTA

- Revise periódicamente las mangueras para detectar rajaduras, fugas y desgaste, y reemplácelas cada cinco años.
- No estire intencionalmente las mangueras de agua y asegúrese de que no estén apretadas, aplastadas ni plegadas por otros objetos.
- La presión del suministro de agua debe ser de entre **20 psi y 120 psi (138 – 827 kPa)**. Si la presión del suministro de agua es mayor que **120 psi**, se debe instalar una válvula reductora.
- El calentador de agua caliente se debe ajustar para que suministre agua a una temperatura de **120 °F a 135 °F (48 °C a 57 °C)** a fin de controlar las temperaturas de lavado de manera correcta.
- Si su suministro de agua contiene muchos residuos, un filtro completo para agua doméstica podría ayudarle para eliminar los residuos del agua antes de que llegue a las entradas de la lavadora.
- No almacene ni instale la lavadora en un sitio sujeto a temperaturas de congelamiento. Esto puede provocar daños a las mangueras de entrada de agua y a los mecanismos internos de la lavadora. Si esta estuvo expuesta a temperaturas de congelamiento antes de su instalación, déjela a temperatura ambiente durante varias horas antes de utilizarla y compruebe que no presente fugas antes de ponerla en funcionamiento.
- No utilice mangueras de prevención de inundaciones con dispositivos de cierre automático, ya que pueden activarse durante el llenado y evitar que se llene la lavadora de manera adecuada.

Cómo conectar las mangueras de entrada de agua

- 1** Verifique los conectores y los sellos. Inspeccione el conector roscado de cada manguera y asegúrese de que cada una cuente con un sello de goma **1** colocado en cada extremo para evitar fugas.

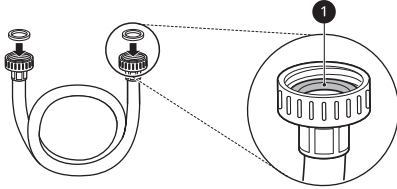

- 2** Conecte las mangueras de suministro de agua.
- Conecte las mangueras de suministro de agua a las llaves de paso de agua caliente y fría y apriete las conexiones manualmente y luego utilice unas pinzas para apretarlas otros 2/3 de vuelta.
 - Conecte la manguera azul a la llave de agua fría y la manguera roja a la llave de agua caliente.

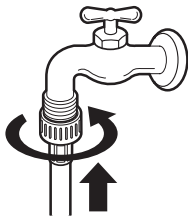

- 3** Enjuague las mangueras de entrada.
- Una vez que las mangueras estén conectadas, abra las llaves de agua y enjuague toda sustancia extraña, como suciedad, arena y aserrín. Las sustancias extrañas pueden dañar las entradas de la lavadora y producir fugas.
 - Drene el agua en una cubeta y verifique la temperatura del agua a fin de asegurarse de haber conectado las mangueras a las llaves de paso correctas.

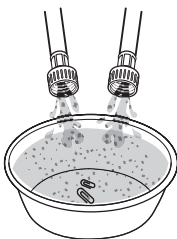

- 4** Fije las mangueras de entrada a la parte posterior de la lavadora.
- Fije la manguera de entrada de agua caliente a la entrada de agua caliente de la parte posterior de la lavadora. Fije la manguera de entrada de agua fría a la entrada de agua fría de la parte posterior de la lavadora.
 - Ajuste los conectores para asegurarlos bien. Abra por completo ambas llaves y verifique que no existan fugas en los dos extremos de las mangueras.

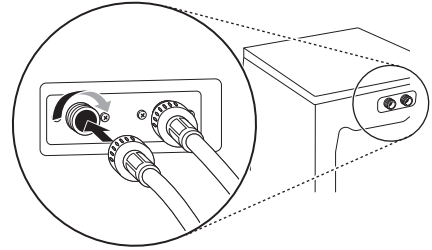

Conexión de la manguera de desagüe

La manguera de drenaje puede ser instalada utilizando un tubo independiente o un lavabo.

⚠ ADVERTENCIA

- La manguera de desagüe siempre debe estar conectada adecuadamente. Si la conexión de la manguera de desagüe no se encuentra bien asegurada, podrían producirse inundaciones y daños a la propiedad.

NOTA

- El desagüe debe estar instalado según las regulaciones y los códigos locales vigentes.
- Asegúrese de que la manguera de desagüe no se encuentre estirada, pellizcada, aplastada ni plegada.
- El extremo de la manguera de drenaje debe estar ubicado un mínimo de **24" (61 cm)** y un máximo de **96" (244 cm)** por encima de la parte inferior de la lavadora.
- Para obtener mejores resultados, ubique el extremo de la manguera de drenaje a no más de **66" (168 cm)** por encima de la parte inferior del electrodoméstico. A medida que la salida de drenaje se eleva más de **66" (168 cm)**, la función de drenaje se verá cada vez más afectada durante el lavado.

- Nunca genere un sello hermético entre la manguera y el desagüe con una cinta u otros medios. Si no existe una trampa de aire, se puede extraer el agua desde el tambor, lo que perjudicará el rendimiento del lavado/enjuague o dañará la ropa.

Uso de un tubo independiente para drenaje

- 1 Enganche el extremo de la manguera en el codo de soporte.
 - Conecte el codo de soporte ① a unas **4 pulgadas (10 cm)** del extremo de la manguera de desagüe. Si la manguera de desagüe se extiende a más de **4 pulgadas (10 cm)** del extremo del codo de soporte, podrían proliferar microorganismos o moho dentro de la lavadora.

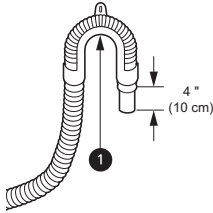

- 2 Inserte el extremo de la manguera de desagüe en el tubo independiente.

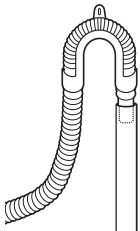

- 3 Utilice la correa proporcionada ② para fijar la manguera de desagüe en su lugar.

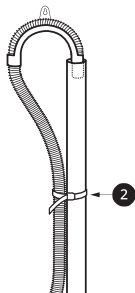

- 4 Si las válvulas de agua y de drenaje están integradas a la pared, ajuste la manguera de desagüe a unas de las mangueras de agua con la correa proporcionada ③ (lado acanalado hacia dentro).

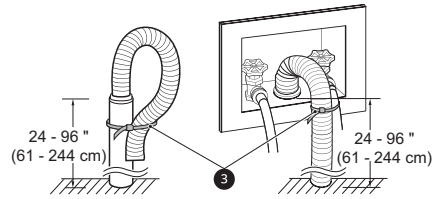

Uso del lavabo para drenaje

- 1 Enganche el extremo de la manguera en el codo de soporte.
 - Conecte el codo de soporte ① a unas **4 pulgadas (10 cm)** del extremo de la manguera de desagüe. Si la manguera de desagüe se extiende a más de **4 pulgadas (10 cm)** del extremo del codo de soporte, podrían proliferar microorganismos o moho dentro de la lavadora.

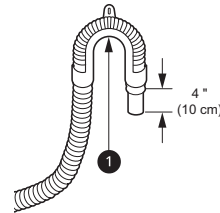

- 2 Cuelgue el extremo de la manguera de desagüe sobre el borde del lavabo.

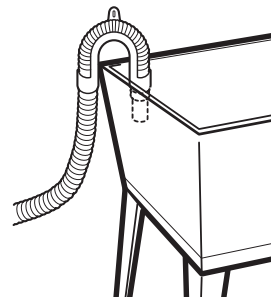

- 3 Utilice la correa proporcionada para asegurar la manguera de desagüe en su lugar.

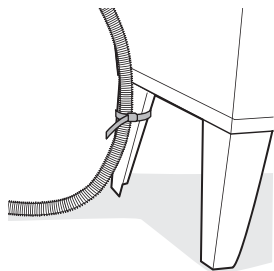

Nivelación de la lavadora

El tambor de la lavadora gira a velocidades muy altas. Para minimizar el ruido, la vibración y los movimientos no deseados, la lavadora debe instalarse en una superficie sólida y nivelada.

⚠ PRECAUCIÓN

- Si se utiliza la lavadora sin nivelarla, se pueden producir excesos de vibración y ruido y causar problemas en su funcionamiento.
- Ajuste las patas de nivelación solo en la medida necesaria para nivelar la lavadora. Si las patas de nivelación tienen más altura de la necesaria, se pueden producir vibraciones.

NOTA

- Antes de instalar la lavadora, asegúrese de que el piso esté limpio, seco y libre de polvo, suciedad, agua y aceite, para que las patas de la lavadora no se deslicen fácilmente. Las patas que se muevan o deslicen por el piso podrían provocar un exceso de vibración y ruido.

Nivelación de la lavadora

- 1 Coloque la lavadora en su ubicación final.
 - Tenga especial cuidado en no pellizcar, estirar o aplastar las mangueras de suministro de agua y drenaje. Si tiene un nivel de carpintero ①, puede usarlo para comprobar que la lavadora esté nivelada. La pendiente bajo la lavadora no debe superar

1 pulg., y los 4 patas de nivelación deben estar firmemente apoyadas en el suelo.

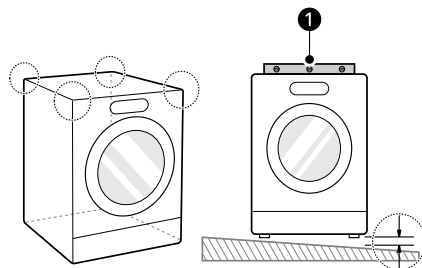

- 2 Ajuste las patas de nivelación.
 - Gire las 4 patas de nivelación en una dirección para subir la lavadora y en la otra dirección para bajarla.

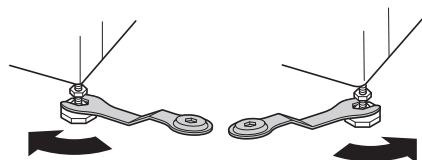

- 3 Verifique el nivel nuevamente.
 - Empuje o sacuda los bordes superiores de la lavadora de manera suave para asegurarse de que no se balancee. Si la lavadora se balancea, reajuste las patas de nivelación.
- 4 Ajuste las tuercas de seguridad ②.
 - Gire las tuercas hacia la izquierda y apriételas cuando la lavadora esté nivelada.

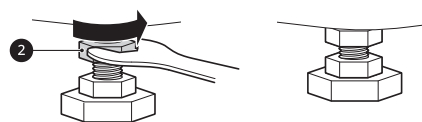

Uso de apoyos antideslizantes

Si instala la lavadora sobre una superficie resbaladiza, puede que esta se mueva a causa de la vibración excesiva. Una nivelación incorrecta puede resultar en un mal funcionamiento debido al ruido y la vibración. Si esto sucede, instale los apoyos antideslizantes debajo de las patas de nivelación y ajuste el nivel.

- 1** Limpie el suelo antes de colocar los apoyos antideslizantes.
 - Utilice un paño seco para limpiar y quitar cualquier objeto extraño o humedad. Si la superficie sigue húmeda, los apoyos antideslizantes podrían resbalarse.
- 2** Ajuste el nivel tras colocar la lavadora en el área de instalación.
- 3** Coloque el lado adhesivo **3** del apoyo antideslizante sobre el suelo.
 - Es más efectivo instalar las almohadillas antideslizantes debajo de las patas niveladoras frontales. Si es difícil instalar las almohadillas antideslizantes debajo de las patas frontales, instélaslas debajo de las patas posteriores.

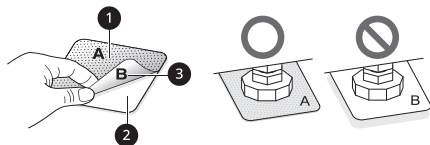

- 1** Este lado hacia arriba
- 2** Retire la parte de atrás

- 4** Vuelva a comprobar la nivelación de la lavadora.
 - Empuje o sacuda los bordes superiores de la lavadora de manera suave para asegurarse de que no se balancee. Si la lavadora se balancea, vuelva a nivelarla.

Revisión final de la instalación

Conexión al suministro eléctrico

Enchufe la lavadora en un tomacorriente de 3 clavijas de **120 V, 60 Hz** clavijas con conexión a tierra.

⚠ ADVERTENCIA

- No utilice cables o enchufes de alimentación gastados o dañados. Reemplácelos o repárelos de inmediato. No hacerlo podría provocar un accidente mortal, un incendio, descarga eléctrica o problemas en el funcionamiento del aparato.

- No modifique el enchufe y el cable de alimentación proporcionados con el artefacto. No los dañe cuando instale o traslade la lavadora. Si se producen daños, puede provocar muerte, incendios, descargas eléctricas o mal funcionamiento del artefacto.
- Asegúrese de que el artefacto esté conectado a tierra.
- Conecte este artefacto a un tomacorriente con conexión a tierra acorde a su clasificación antes del uso. No hacerlo podría provocar un incendio, descarga eléctrica o problemas en el funcionamiento del aparato.
- No dañe ni corte la clavija de conexión a tierra del cable de alimentación. Si lo hace podría provocar un accidente mortal, un incendio, descarga eléctrica o problemas en el funcionamiento del aparato.
- La conexión incorrecta del conductor de puesta a tierra del equipo puede provocar un riesgo de descarga eléctrica. Consulte con un electricista calificado o técnico de servicio si tiene dudas sobre si el aparato está debidamente conectado a tierra. Si el enchufe no encaja en el tomacorriente, haga que un electricista calificado instale un tomacorriente adecuado.
- El artefacto y el tomacorriente deben estar ubicados de manera tal que se pueda acceder al enchufe fácilmente.
- No utilice adaptadores ni cables de extensión. De hacerlo podría provocar un accidente mortal, lesiones graves, un incendio, descarga eléctrica o problemas en el funcionamiento del aparato.
- Para un mejor rendimiento, conecte el aparato en una toma de corriente individual exclusiva. Esto ayuda a evitar la sobrecarga de los circuitos eléctricos de la casa, lo que podría causar un peligro de incendio por sobrecalentamiento de los cables.
- Si fuera necesario, utilice un cable de extensión con un enchufe de 3 clavijas (conexión a tierra), nuevo y homologado por UL, con una clasificación no menor a la del circuito derivado. No utilice un cable de extensión de una longitud mayor a 3 pies. El incumplimiento de estas advertencias puede resultar en lesiones graves, incendios, descargas eléctricas o la muerte.

Prueba de la lavadora

Verifique que la lavadora esté correctamente instalada y ejecute un ciclo de prueba.

18 INSTALACIÓN

- 1** Cargue la lavadora con 6 toallas de baño gruesas (aproximadamente, 6 libras).
- 2** Presione el botón de **Power**.
- 3** Seleccione el ciclo **Quick Wash**.
- 4** Presione el botón de **Start/Pause** para iniciar el ciclo de lavado.
- 5** Compruebe que se suministra agua, que la lavadora no se balancea ni vibra en exceso y que desagota bien durante el ciclo de centrifugado.

NOTA

- Si el agua se fuga durante su suministro, vea **Conexión de las mangueras de entrada de agua** para conectarlas correctamente.
 - Si la lavadora se balancea y vibra en exceso, consulte la sección **Nivelación de la lavadora** para nivelarla de nuevo.
 - Si el drenaje no funciona, vea **Conexión de la Manguera de Desagüe** para instalar la manguera apropiadamente.
-

FUNCIONAMIENTO

Antes de Usar

ADVERTENCIA

- Para reducir el riesgo de incendios, descargas eléctricas o lesiones a las personas, lea las INSTRUCCIONES DE SEGURIDAD antes de operar este artefacto.

Funcionamiento general

1 Clasificación y carga de la lavadora.

- Dependiendo de la necesidad, clasifique la ropa según tipo de tejido, nivel de suciedad, color o tamaño de la carga. Abra la puerta y cargue las prendas en la lavadora.
- Si utiliza paquetes de detergente de un solo uso, o detergentes en tabletas o en gel, colóquelos en el tambor antes de añadir sus prendas.
- Si una carga pesa más de 22 lb (10 kg), es posible que la lavadora tarde unos segundos después de arrancar la lavadora en terminar de detectar el peso de la carga.

2 Agregue productos de limpieza.

- Llene la reserva más grande de **ezDispense** con detergente líquido **HE (de alta eficiencia)**. Llene la reserva más pequeña con suavizante de telas líquido, si lo desea.
- Si usa detergente en polvo, abra la puerta y agréguelo directamente dentro del tambor.
- Si es necesario, los paquetes de blanqueador oxigenado pueden colocarse directamente en el tambor. (Utilícelo sólo con temperaturas de agua templada o caliente con ropas blancas).

3 Encendido de la lavadora.

- Presione el botón de **Power** para encender la lavadora.

4 Seleccione un ciclo.

- Deslice el dedo para visualizar y seleccionar el ciclo deseado en la pantalla de selección **Cycle**, o presione el botón **Cycle View** para ver una lista de ciclos.
- Presione el ciclo de lavado en el centro de la pantalla para mostrar la temperatura de lavado preajustada, la velocidad de centrifugado, nivel de suciedad y ajustes de opción para el ciclo seleccionado.
- Presionar el botón de **Start/Pause** sin seleccionar un ciclo inmediatamente inicia el ciclo **Normal** con las configuraciones predeterminadas.

5 Ajuste la Configuración.

- Los ajustes predeterminados para el ciclo seleccionado pueden cambiarse, si se desea, pulsando sobre el ciclo en el centro de la pantalla y, a continuación, pulsando sobre los botones modificadores de ciclo o de opción.
- No todas las modificaciones y opciones están disponibles para todos los ciclos. Sonará una alarma diferente y el indicador no cambia si la selección no está permitida.

6 Comienzo del ciclo.

- Presione el botón de **Start/Pause** para iniciar el ciclo. La puerta se traba y la lavadora se agita brevemente sin agua para medir el peso de la carga.
- Si el botón de **Start/Pause** no es presionado dentro de cierto tiempo, la lavadora se apagará automáticamente y todas las configuraciones se perderán.

7 Fin de ciclo.

- Una melodía sonará cuando el ciclo haya finalizado. Remueva inmediatamente las prendas de la lavadora para reducir las arrugas.
- Verifique alrededor del sello de la puerta cuando retire la ropa lavada y busque si no han quedado objetos pequeños atrapados en el sello.

NOTA

- La lavadora centrifuga el lavado de manera que le permite utilizar menos agua mientras satura completamente las prendas. Es normal que no pueda ver agua durante el ciclo de lavado.
 - Si la temperatura o el nivel de agua dentro de la máquina es demasiado alto, la puerta no se desbloqueará cuando presione el botón de **Start/Pause**, y la función **Add Garments** no estará disponible (en modelos aplicables). Para detener un ciclo y drenar el agua completamente, apague y encienda el aparato, y luego seleccione **Quick Wash**.
-

Clasificación de prendas

Conjuntos de prendas similares

Para obtener los mejores resultados de lavado y para reducir la posibilidad de daños en las prendas, agrupe la ropa en cargas de prendas de características similares.

Si se mezclan telas o niveles de suciedad diferentes, el resultado puede ser un lavado deficiente, transferencia de colores, decoloración, daño de las prendas o que se desprendan pelusas. Las telas deben clasificarse en grupos tal como se describe a continuación.

Colores

Clasifique las prendas según su color. Lave la ropa oscura separada de los colores claros o blancos. Si se mezclan prendas de colores oscuros con prendas de colores claros, puede ocurrir transferencia de tinte o decoloración en la ropa más clara.

Nivel de suciedad

La ropa muy sucia debe lavarse junta. Si lava las prendas con menor suciedad en la misma carga que la ropa muy sucia, el resultado puede ser un lavado deficiente de las prendas de menor suciedad.

Tipo de tela

Las prendas delicadas no deben mezclarse con las prendas de telas más resistentes o pesadas. Si lava prendas de telas pesadas con ropa delicada, el resultado puede ser un lavado deficiente de la ropa de tela pesada y es posible que se dañen las prendas delicadas.

Telas que atraen o despiden pelusa

Algunas telas atraen pelusa y esta se adhiere a ellas, mientras que otras despiden pelusas en el proceso de lavado. Evite mezclar en la misma carga ropa a la que se adhiere la pelusa con ropa que despiden pelusas. Mezclar estos materiales puede tener como resultado que, en las prendas que atraen pelusa, se formen bolitas y que estas ropas se llenen de pelusa. (Por ejemplo, prenda a la que se le adhiere la pelusa: suéter tejido; prenda que despiden pelusas: toalla de tejido esponjoso).

Cómo clasificar las prendas











| Por Colores | Por nivel de suciedad | Por tela | Según la pelusa |
|----------------|-----------------------|---------------|--------------------|
| Blancas | Muy sucias | Delicadas | Que despide pelusa |
| Colores claros | Normal | Cuidado fácil | Que recoge pelusa |
| Oscuras | Ligera | Resistente | |

PRECAUCIÓN

- Las prendas o los artículos impermeables o resistentes al agua se deben lavar solo en el ciclo **Waterproof, Bedding, Bulky/Large** o **Jumbo Wash**. (Entre los ejemplos se incluyen prendas resistentes al agua, fundas para colchones, prendas para exteriores y tapetes de plástico). Si se utiliza otro ciclo, se pueden producir lesiones personales o daños a la lavadora, a las prendas, a las paredes, al piso y a los objetos circundantes, debido a la vibración anormal.
- Retire el relleno de las almohadas y cojines antes de lavar las fundas. Si no lo hace, se puede provocar una vibración excesiva y dañar la lavadora, las prendas, los objetos circundantes, las paredes y el suelo.

Etiquetas de cuidado de las prendas

Muchas prendas incluyen una etiqueta de cuidado de telas. Utilizando el siguiente cuadro, ajuste el ciclo y las opciones a manera de cuidar de sus prendas de acuerdo a las recomendaciones del fabricante.

| Categoría | Etiqueta | Indicaciones |
|---|---|---|
|  Lavado |  | Lavado a mano |
| |  | Lavado en lavadora, Ciclo normal |
| |  | Configuración Planchado permanente/Resistente a las arrugas (que tiene un rociado fresco o frío antes de un centrifugado más lento) |
| |  | Suave/Delicado (agitación lenta y/o menor tiempo de lavado) |
| |  | No lavar |
| |  | No retorcer |
| Temperatura del agua | ... | Caliente |
| | .. | Tibia |
| | . | Fría |
|  Símbolos sobre blanqueador |  | Cualquier blanqueador (cuando sea necesario) |
| |  | Solo blanqueador sin cloro (cuando sea necesario) |
| |  | No usar blanqueador |

Carga de la lavadora

elementos pueden dañar las prendas y la lavadora.

Consejos generales

- Revise y vacíe los bolsillos. Los ganchos para papel, las monedas, los fósforos y otros
- Asegúrese de que los zippers y los ganchos de la ropa estén cerrados y amarre cualquier cordón para evitar que las prendas se enganchen o enreden.

- Para mejores resultados, trate previamente las áreas con manchas difíciles.
- Con un cepillo, quite el polvo, los pelos y la suciedad más densa de los artículos antes de lavarlos. El exceso de suciedad o arena puede raspar otras telas y causar un lavado deficiente.
- Para un mejor rendimiento, cargue la ropa como se muestra.

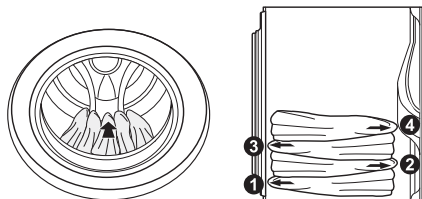

- No presione las prendas cuando las coloque en el tambor.
- Cargue la ropa floja y no llene excesivamente el tambor. Las prendas necesitan espacio para moverse y, así, limpiarse.
- Combine prendas grandes y pequeñas en el tambor. Primero, cargue la ropa más grande. Las prendas grandes no deben representar más de la mitad de la carga total.
- La lavadora puede estar llena por completo, pero el tambor no debe llenarse totalmente con prendas. La puerta de la lavadora debe poder cerrarse con facilidad.
- La lavadora no se llenará ni funcionará con la puerta abierta.

⚠ PRECAUCIÓN

- Las prendas o los artículos impermeables o resistentes al agua se deben lavar solo en el ciclo **Waterproof, Bedding, Bulky/Large** o **Jumbo Wash**. (Entre los ejemplos se incluyen prendas resistentes al agua, fundas para colchones, prendas para exteriores y tapetes de plástico). Si se utiliza otro ciclo, se pueden producir lesiones personales o daños a la lavadora, a las prendas, a las paredes, al piso y a los objetos circundantes, debido a la vibración anormal.

Artículos voluminosos

- Lave las prendas gruesas y voluminosas de manera individual. Las cobijas, los edredones y las colchas pesadas o las camas para mascotas pueden enredarse o provocar una carga desequilibrada si se combinan con otros artículos.

Prendas pequeñas

- No lave prendas pequeñas individualmente. Agregue suficientes prendas similares a la carga para evitar que quede desequilibrada.
- Lave las prendas pequeñas y livianas en una bolsa de malla. Las prendas pequeñas pueden quedar atrapadas en el impulsor al fondo del tambor, y los ganchos de los sostenes pueden engancharse en otras prendas o en el tambor.

Agregado de productos de limpieza

Acerca del uso de detergente

Esta lavadora está diseñada para ser usada únicamente con detergentes de alta eficiencia (HE).



- Los detergentes de alta eficiencia (HE) producen menos espuma, se disuelven mejor a fin de optimizar el rendimiento del lavado y el enjuague, y ayudan a mantener limpio el interior de la lavadora. El empleo de un detergente que no sea de alta eficiencia puede producir demasiada espuma y un mal desempeño, causando errores, fallas en los ciclos y daños a la lavadora.
- Puede que detergentes designados como Compatibles con HE no provean resultados óptimos.
- Para lograr un buen desempeño de lavado, siempre mida la cantidad de detergente usando el dispositivo de medición provisto por el fabricante del detergente. Para una carga promedio, use menos de la mitad del máximo recomendado. Use menos detergente para aguas blandas, ropas con poca suciedad o cargas reducidas.
- Preste atención especial al medir detergentes concentrados 2X y 3X porque incluso agregar solo un poco más de detergente podría provocar problemas.
- Nunca utilice una cantidad de detergente superior al máximo recomendado por el fabricante. Usar una cantidad excesiva de detergente puede producir demasiada espuma, un enjuague deficiente, acumulación de detergente en la ropa y acumulación de residuos que contribuyen a que se produzcan olores en la lavadora.

- No utilice más de un paquete de detergente de un solo uso en la lavadora. Utilizar demasiado detergente podría generar un exceso de espuma y afectar el rendimiento de lavado. Reduzca la cantidad de detergente o añada un enjuague extra si hay residuos de éste en los tejidos. Para añadir un enjuague extra, seleccione la opción **Extra Rinse**.

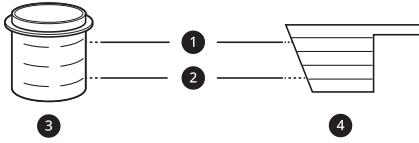

- ❶ Línea de llenado máximo
- ❷ Línea de llenado de carga promedio
- ❸ Detergente líquido
- ❹ Detergente en polvo

Detergentes en tabletas, en gel o paquetes de detergente de un solo uso

Coloque los paquetes de detergente líquido o en polvo, o los detergentes en tabletas o en gel dentro del tambor antes de cargar sus prendas. No coloque estos detergentes en el dispensador.

Cómo utilizar la función Auto Dispense (Dispensador automático)

Cuando se activan las funciones **Auto Detergent** y **Auto Softener**, el suavizante y el detergente se dispensan automáticamente en el momento adecuado durante el ciclo.

- 1 Presione la marca  para abrir la cubierta inferior como se muestra más abajo.

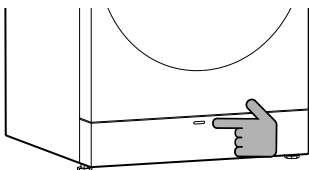

- 2 Use la manija para extraer la bandeja.

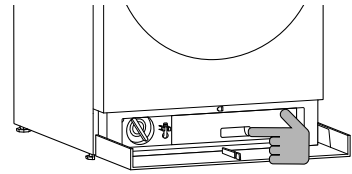

- 3 Gire los tapones de la bandeja del Auto Dispense (Dispensador automático) hacia la izquierda para abrir las dos reservas.

- 4 Vierta el detergente y el suavizante en sus reservas correspondientes.

- La bandeja del Auto Dispense (Dispensador automático) cuenta con dos reservas. Coloque el detergente líquido ❶ en la reserva de la izquierda y el suavizante para telas ❷ en la reserva de la derecha.
- Llénelas hasta la línea **Max**.

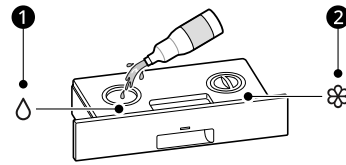

- 5 Luego de llenarlas, inserte los tapones y gírelos hacia la derecha hasta que estén bien cerrados.

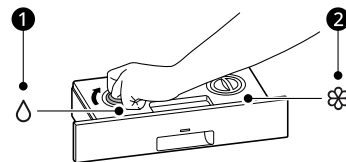

- 6 Inserte la bandeja del Auto Dispense (Dispensador automático) hasta que haga clic.

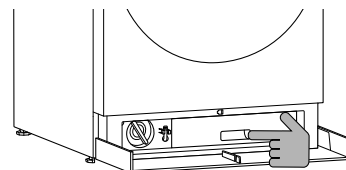

- 7 Cierre la cubierta inferior.

- 8 Toque la pantalla Ajustes y seleccione las funciones **Auto Detergent** y **Auto Softener**.

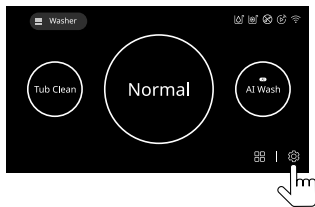

⚠ ADVERTENCIA

- No mezcle cloro con amoníaco o ácidos, como por ejemplo vinagre o removedores de óxido o desincrustantes. La mezcla de productos químicos como los mencionados puede producir gases letales, que provocan lesiones graves o la muerte.

⚠ PRECAUCIÓN

- No coloque ni almacene productos de lavandería, como detergente, blanqueador o suavizante líquido, en la parte superior de la lavadora. Estos productos pueden dañar los controles y el acabado de la lavadora.
- Quite la bandeja del Auto Dispense (Dispensador automático) solo cuando recargue o reemplace el detergente o el suavizante.
- Solo use detergentes líquidos HE en la bandeja del Auto Dispense (Dispensador automático).
- No coloque ningún producto de limpieza en polvo dentro de las reservas del Auto Dispense (Dispensador automático).
- No ponga blanqueador líquido en la bandeja del Auto Dispense (Dispensador automático) ni en el dispensador manual plegable. Si es necesario, se pueden colocar paquetes de blanqueador directamente en el tambor. (Utilícelos sólo con temperaturas de agua templada o caliente con ropas blancas).
- Es probable que la función Auto Dispense (Dispensador automático) no tenga el rendimiento adecuado al utilizar algunos detergentes en gel concentrados. Use el dispensador manual plegable para dispensar los detergentes en gel.
- No mezcle el detergente con el suavizante.
- Tenga cuidado al quitar e insertar la bandeja del Auto Dispense (Dispensador automático), ya que se podría derramar el detergente o el suavizante. Antes de proceder, limpie con un paño cualquier derrame.

- Para usar la función Auto Dispense (Dispensador automático), en la pantalla de Configuraciones deben activarse **Auto Detergent** y/o **Auto Softener**.
- El detergente o el suavizante que quede en las reservas del Auto Dispense (Dispensador automático) durante un período prolongado puede endurecerse y no dispensarse adecuadamente.
- Los orificios de ventilación ③ ayudan a dispensar el detergente y el suavizante. No sostenga la bandeja del Auto Dispense (Dispensador automático) al revés, ya que se pueden derramar los productos de limpieza.

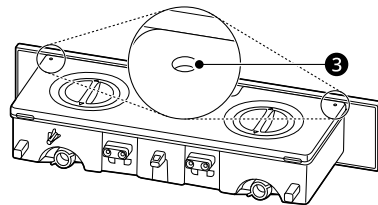

- No obstruya los orificios de ventilación de la bandeja del Auto Dispense (Dispensador automático).

NOTA

- Antes de utilizar el aparato, asegúrese de que haya detergente en la reserva del Auto Dispense (Dispensador automático).
- Una reserva completa de detergente durará aproximadamente 18 ciclos estándar con media carga de prendas en el tambor.
- Los ajustes predeterminados se configuran para dispensar automáticamente 1,5 oz (45 ml) de detergente y 2,0 oz (60 ml) de suavizante para 9 lb~10 lb (4 kg~4,5 kg) de ropa con suciedad normal. Esto se puede cambiar presionando el botón **Settings** y seleccionando **ezDispense**. Las cantidades dispensadas son relativas a la cantidad **Normal** ajustada, en base al nivel de suciedad y al tipo de ropa. La cantidad dispensada podría variar dependiendo de la cantidad de ropa y el ciclo. Para obtener más información, consulte la sección **Ajustes** de este manual.
- Si desea configurar las cantidades del Auto Dispense (Dispensador automático) para 11 lb (5 kg), consulte las recomendaciones del fabricante sobre el detergente o suavizante.
- Active la alarma de recarga de detergente/ suavizante para que avise cuando las reservas necesiten recargarse.

-
- Limpie todos los residuos de detergente en la parte exterior de la bandeja del Auto Dispense (Dispensador automático) antes de insertarla.
 - Para cambiar el detergente, siga los pasos indicados anteriormente o desactive la función **Auto Detergent** y utilice el dispensador manual incluido.
 - No fuerce la bandeja del Auto Dispense (Dispensador automático) al tirar de ella.
-

Panel de control

Funciones del panel de control

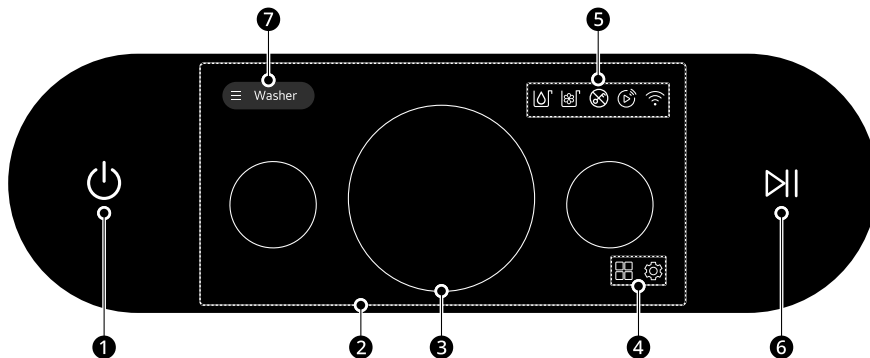

1 Botón de Power

- Presione este botón para encender o apagar la lavadora.
- Presionar este botón durante un ciclo cancelará ese ciclo y se perderá cualquier configuración ingresada.
- La puerta se destrabará luego de una breve pausa.

NOTA

- Si queda agua en el tambor después de que se apaga la lavadora, el agua se drenará después de un tiempo de retraso. La lavadora puede reiniciarse en cualquier momento antes de que comience el drenaje. Sin embargo, una vez que comienza a drenarse el agua, se suspenderán todas las funciones hasta que se haya drenado el agua completamente y la lavadora se apague.

2 Pantalla de estado

- Este LCD muestra las configuraciones, el tiempo restante estimado, las opciones y los mensajes de estado.

3 Pantalla de selección de ciclo

- Deslice el dedo por encima del nombre del ciclo o toque el nombre del próximo ciclo para seleccionar un ciclo.
- Una vez haya seleccionado el ciclo deseado, se mostrarán las configuraciones predeterminadas en la pantalla. Estas configuraciones pueden ajustarse usando los **Botones modificadores de ciclo** en cualquier momento antes de iniciar el ciclo.

4 Botones Cycle View y Settings

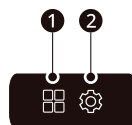

- Este botón 1 le permite ver una lista de ciclos.
- Este botón 2 le permite seleccionar opciones de ciclos adicionales.

5 Indicadores

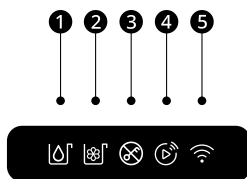

1) Indicador Auto Detergent

- Este indicador se enciende cuando la opción de **Auto Detergent** está activada.

2) Indicador Auto Softener

- Este indicador se enciende cuando la opción de **Auto Softener** está activada.

3) Indicador de Bloqueo de Puerta

- Este indicador se enciende cuando el ciclo comienza y se bloquea la puerta.
- La luz indicadora permanecerá encendida hasta que el ciclo haya finalizado o sea pausado o detenido.

4) Indicador Remote Start

- Este indicador se enciende cuando la opción de **Remote Start** está activada.

5) Indicador Wi-Fi

- Este indicador se enciende cuando el producto está conectado a una red **Wi-Fi** doméstica.

6 Botón de Start/Pause

- Presione este botón para iniciar el ciclo seleccionado.
- Si la lavadora está funcionando, utilice este botón para pausar el ciclo sin perder las configuraciones actuales.

NOTA

- Si no se presiona el botón de **Start/Pause** para iniciar el ciclo seleccionado, después de un tiempo de retraso la lavadora se apaga automáticamente y todas las configuraciones del ciclo se perderán. Se drenará el agua que quede en el tambor.

7 Botón de cambio de modo

- Presione este botón para cambiar entre el modo Lavadora / SideKick.
- En el modo Lavadora, puede seleccionar el ciclo lavadora principal.
- En el modo SideKick, puede seleccionar el ciclo del panel de control de la lavadora del pedestal.

Ciclos de lavado

Los ciclos de lavado están diseñados para tipos específicos de cargas de lavado. Seleccione el ciclo que mejor se adapte al contenido de la carga para obtener el máximo rendimiento de lavado y del cuidado de la tela. Consulte la sección **Clasificación de prendas** para obtener los mejores resultados y siga las etiquetas de cuidado de las telas de sus prendas. Para ver una guía de símbolos de cuidado de telas, consulte la sección **Clasificación de prendas**.

Guía de ciclos

Seleccione el ciclo deseado. Cuando presiona el nombre del lavado, las configuraciones estándar aparecen en la pantalla.

NOTA

- Siempre que se haga referencia al peso de la carga, asuma **1 lb (0.45 kg)** = 1 toalla de baño gruesa (seca).
- Presione el botón Temp (temperatura) para mostrar las configuraciones disponibles en la pantalla: **Tap Cold** ①, **Cold** ②, **Warm** ③, **Hot** ④ o **Ex. Hot**
- Presione el botón Spin (centrifugado) para mostrar las configuraciones disponibles en la pantalla: **No Spin** ①, **Low** ②, **Medium** ③, **High** ④ o **Ex. High**
- Presione el botón Soil (suciedad) y las configuraciones disponibles se mostrarán en la pantalla: **Light**, **Med. Light**, **Medium**, **Med. Heavy**, **Heavy**

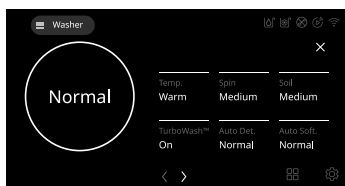

Ciclos predeterminados

| Ciclo | Normal | |
|----------------------------------|--|--|
| Descripción | Utilice este ciclo para lavar todas las prendas normales, como algodón, lino, camisas, jeans o cargas mixtas, excepto las de materiales delicados como lana o seda. <ul style="list-style-type: none"> • Presionar el botón Start/Pause sin haber seleccionado un ciclo hará que el ciclo Normal inicie inmediatamente, utilizando la configuración predeterminada. | |
| Temperatura de lavado | Predeterminado: Warm | Disponible: Todos |
| Velocidad de centrifugado | Predeterminado: High | Disponible: Ex. High, High, Medium, Low |
| Nivel de suciedad | Predeterminado: Medium | Disponible: Todos |

| Ciclo | AI Wash | |
|----------------------------------|---|--|
| Descripción | Este ciclo ajusta los patrones de lavado y enjuague de manera automática una vez detectado el tamaño de la carga. <ul style="list-style-type: none"> • Detecta la cantidad de ropa y opera con un movimiento de lavado adecuado si la carga es de 6 kg o menos. • El movimiento de lavado, la temperatura del agua y la cantidad de enjuagues pueden ajustarse para proporcionar un lavado óptimo según las características de la ropa. • El tiempo de lavado y el número de enjuagues pueden modificarse al detectar el nivel de suciedad. • Puede dispensarse detergente adicional dependiendo del grado de suciedad detectado. (Si se selecciona la función de dispensado automático) • El tiempo de lavado puede aumentar o disminuir según la información de detección. | |
| Temperatura de lavado | Predeterminado: Warm | Disponible: Warm, Cold, Tap Cold |
| Velocidad de centrifugado | Predeterminado: High | Disponible: Ex. High, High, Medium, Low |
| Nivel de suciedad | Predeterminado: Medium | Disponible: Medium |

| Ciclo | Bedding | |
|----------------------------------|--|--|
| Descripción | Adecuado para lavar cobijas o artículos voluminosos que tengan dificultad para absorber agua, como almohadas, cobijas, edredones, sábanas o camas de mascotas. <ul style="list-style-type: none"> • No utilice este ciclo para lavar una carga mixta de ropa de cama y prendas que no lo sean. • No mezcle artículos grandes/voluminosos con prendas más pequeñas. • No lave artículos excesivamente voluminosos. Si los artículos grandes/voluminosos no entran fácilmente en la cuba, podrían no tener espacio suficiente para moverse durante el lavado. | |
| Temperatura de lavado | Predeterminado: Warm | Disponible: Hot, Warm, Cold, Tap Cold |
| Velocidad de centrifugado | Predeterminado: Medium | Disponible: Medium, Low, No Spin |
| Nivel de suciedad | Predeterminado: Medium | Disponible: Todos |

| Ciclo | Delicates | |
|----------------------------------|---|---|
| Descripción | Este ciclo se utiliza para lavar camisas/blusas, prendas de nailon, lencería o prendas finas o de encaje que se pueden dañar fácilmente. (menos de 8 lb (3,63 kg)) | |
| Temperatura de lavado | Predeterminado: Cold | Disponible: Warm, Cold, Tap Cold |
| Velocidad de centrifugado | Predeterminado: Medium | Disponible: Medium, Low, No Spin |
| Nivel de suciedad | Predeterminado: Medium | Disponible: Todos |

| Ciclo | Towels | |
|----------------------------------|--|--|
| Descripción | Utilice este ciclo para lavar toallas, camisas, jeans y cargas mixtas. | |
| Temperatura de lavado | Predeterminado: Warm | Disponible: Hot, Warm, Cold, Tap Cold |
| Velocidad de centrifugado | Predeterminado: Ex. High | Disponible: Todos |
| Nivel de suciedad | Predeterminado: Medium | Disponible: Todos |

| Ciclo | Quick Wash | |
|----------------------------------|--|--|
| Descripción | Lava rápidamente prendas ligeramente sucias y cargas pequeñas. Para una mayor eficiencia de lavado y enjuague, lave pequeñas cargas de 2-3 prendas ligeramente sucias. (menos de 3 lb (1,36 kg)) <ul style="list-style-type: none"> • Utilice muy poco detergente en este ciclo. Para añadir un enjuague extra, utilice la opción Rinse. | |
| Temperatura de lavado | Predeterminado: Hot | Disponible: Hot, Warm, Cold, Tap Cold |
| Velocidad de centrifugado | Predeterminado: Ex. High | Disponible: Todos |
| Nivel de suciedad | Predeterminado: Light | Disponible: Todos |

| Ciclo | Heavy Duty | |
|----------------------------------|---|--|
| Descripción | Este ciclo es para lavar ropa muy sucia, como telas de algodón, utilizando movimientos de lavado más potentes. <ul style="list-style-type: none"> • Cuando lave cargas grandes, habrá períodos breves de 2 minutos o más sin agitación. Estos períodos de remojo forman parte del diseño del ciclo y son normales. | |
| Temperatura de lavado | Predeterminado: Warm | Disponible: Todos |
| Velocidad de centrifugado | Predeterminado: Ex. High | Disponible: Ex. High, High, Medium, Low |
| Nivel de suciedad | Predeterminado: Heavy | Disponible: Todos |

| Ciclo | Allergiene™ | |
|----------------------------------|---|-------------------|
| Descripción | Este es un ciclo potente y de alta temperatura, diseñado específicamente para reducir el contenido de ciertos alérgenos. NOTA | |
| | <ul style="list-style-type: none"> • Seleccionando este ciclo, automáticamente incorpora vapor en el ciclo del lavado. • Con este ciclo, es posible reducir significativamente los alérgenos en la ropa de cama y las prendas. • Este ciclo ayuda a reducir las poblaciones de ácaros del polvo y los alérgenos. Debido al mayor consumo energético y a las altas temperaturas utilizadas, no se recomienda este ciclo para prendas de lana, seda, cuero ni ningún otro material delicado o sensible a las altas temperaturas. | |
| Velocidad de centrifugado | Predeterminado: High | Disponible: Todos |

| Ciclo | Perm. Press | |
|----------------------------------|---|---|
| Descripción | Utilice este ciclo para minimizar arrugas cuando lave manteles o prendas “que no se arrugan”. | |
| Temperatura de lavado | Predeterminado: Warm | Disponible: Hot, Warm, Cold, Tap Cold |
| Velocidad de centrifugado | Predeterminado: Medium | Disponible: High, Medium, Low, No Spin |
| Nivel de suciedad | Predeterminado: Medium | Disponible: Todos |

Ciclos no predeterminados

Edite la lista de los ciclos de lavado mediante el uso de la opción **Edición de la lista de ciclos** para usar estos ciclos.

| Ciclo | Bright Whites™ | |
|----------------------------------|---|--|
| Descripción | Este ciclo es para lavar únicamente prendas blancas. (menos de 15 libras (6,8 kg)) | |
| Temperatura de lavado | Predeterminado: Hot | Disponible: Hot, Warm, Cold, Tap Cold |
| Velocidad de centrifugado | Predeterminado: High | Disponible: Todos |
| Nivel de suciedad | Predeterminado: Medium | Disponible: Todos |

| Ciclo | Sanitary | |
|----------------------------------|---|----------------------------|
| Descripción | Lava la ropa mediante el uso de temperatura de lavado extra caliente. | |
| Temperatura de lavado | Predeterminado: Ex. Hot | Disponible: Ex. Hot |
| Velocidad de centrifugado | Predeterminado: High | Disponible: Todos |
| Nivel de suciedad | Predeterminado: Medium | Disponible: Todos |

| Ciclo | Tub Clean | |
|-------------|---|--|
| Descripción | Este es un ciclo especial diseñado para limpiar el interior de la lavadora. | |

| Ciclo | Rinse+Spin | |
|---------------------------|---|-------------------------|
| Descripción | Seleccione este ciclo para enjuagar y centrifugar una carga por separado de un ciclo regular. <ul style="list-style-type: none"> • Esto puede ayudar a prevenir que manchas frescas se adhieran a las telas. • Cambie la velocidad de centrifugado al presionar reiteradamente el botón Spin (Centrifugado) después de seleccionar el ciclo. | |
| Temperatura de lavado | Predeterminado: Cold | Disponible: Cold |
| Velocidad de centrifugado | Predeterminado: High | Disponible: Todos |

| Ciclo | Spin Only | |
|---------------------------|--|-------------------|
| Descripción | Este ciclo desagota y centrifuga la carga sin lavarla ni enjuagarla. | |
| Velocidad de centrifugado | Predeterminado: High | Disponible: Todos |

| Ciclo | Hand/Wool | |
|---------------------------|---|--|
| Descripción | Lava prendas delicadas que se lavan a mano o en máquina, tales como lana lavable, lencería, vestidos, etc. <ul style="list-style-type: none"> • Utilice detergente para lana apto para lavadora. | |
| Temperatura de lavado | Predeterminado: Warm | Disponible: Warm, Cold, Tap Cold |
| Velocidad de centrifugado | Predeterminado: Low | Disponible: Low, No Spin |
| Nivel de suciedad | Predeterminado: Medium | Disponible: Medium, Med. Light, Light |

| Ciclo | Activewear | |
|---------------------------|--|---|
| Descripción | Lava prendas especiales como ropa deportiva y para exteriores. <ul style="list-style-type: none"> • Utilice para prendas tratadas con un recubrimiento de agente impermeabilizante. | |
| Temperatura de lavado | Predeterminado: Warm | Disponible: Warm, Cold, Tap Cold |
| Velocidad de centrifugado | Predeterminado: Medium | Disponible: Medium, Low, No Spin |
| Nivel de suciedad | Predeterminado: Medium | Disponible: Todos |

| Ciclo | Swimwear | |
|-------------|---|--|
| Descripción | Quita el cloro o la sal de los trajes de baño con cuidado delicado. | |

| Ciclo | Swimwear | |
|---------------------------|-------------------------------|--|
| Temperatura de lavado | Predeterminado: Cold | Disponible: Warm, Cold, Tap Cold |
| Velocidad de centrifugado | Predeterminado: Medium | Disponible: Medium, Low, No Spin |
| Nivel de suciedad | Predeterminado: Light | Disponible: Medium, Med. Light, Light |

| Ciclo | Kids Wear | |
|---------------------------|---|--|
| Descripción | Lava la ropa con alto nivel de suciedad de los niños mediante el uso de una temperatura de lavado alta. | |
| Temperatura de lavado | Predeterminado: Hot | Disponible: Hot, Warm, Cold, Tap Cold |
| Velocidad de centrifugado | Predeterminado: High | Disponible: Todos |
| Nivel de suciedad | Predeterminado: Heavy | Disponible: Todos |

| Ciclo | Jeans | |
|---------------------------|--|--|
| Descripción | Este ciclo está diseñado específicamente para jeans. | |
| Temperatura de lavado | Predeterminado: Cold | Disponible: Hot, Warm, Cold, Tap Cold |
| Velocidad de centrifugado | Predeterminado: High | Disponible: Ex. High, High, Medium, Low |
| Nivel de suciedad | Predeterminado: Medium | Disponible: Todos |

| Ciclo | Dresses | |
|---------------------------|---|---|
| Descripción | Lava vestidos de cóctel ligeramente sucios. | |
| Temperatura de lavado | Predeterminado: Cold | Disponible: Warm, Cold, Tap Cold |
| Velocidad de centrifugado | Predeterminado: Low | Disponible: Medium, Low, No Spin |
| Nivel de suciedad | Predeterminado: Light | Disponible: Todos |

| Ciclo | Color Care | |
|---------------------------|---|--|
| Descripción | Este ciclo ayuda evitar que se aclaren los colores. | |
| Temperatura de lavado | Predeterminado: Cold | Disponible: Warm, Cold, Tap Cold |
| Velocidad de centrifugado | Predeterminado: Medium | Disponible: Ex. High, High, Medium, Low |
| Nivel de suciedad | Predeterminado: Medium | Disponible: Todos |

| Ciclo | Sweat Stains | |
|---------------------------|--|--|
| Descripción | Ayuda a eliminar las manchas de transpiración y sudor. | |
| Temperatura de lavado | Predeterminado: Warm | Disponible: Todos |
| Velocidad de centrifugado | Predeterminado: High | Disponible: Ex. High, High, Medium, Low |
| Nivel de suciedad | Predeterminado: Light | Disponible: Todos |

| Ciclo | Small Load | |
|---------------------------|---|--|
| Descripción | Lava una pequeña carga de ropa (menos de 3 lb). | |
| Temperatura de lavado | Predeterminado: Warm | Disponible: Hot, Warm, Cold, Tap Cold |
| Velocidad de centrifugado | Predeterminado: High | Disponible: Todos |
| Nivel de suciedad | Predeterminado: Medium | Disponible: Todos |

| Ciclo | Large Load | |
|---------------------------|--|--|
| Descripción | Ajustes de lavado optimizado para medias cargas de lavado. | |
| Temperatura de lavado | Predeterminado: Warm | Disponible: Todos |
| Velocidad de centrifugado | Predeterminado: High | Disponible: Ex. High, High, Medium, Low |
| Nivel de suciedad | Predeterminado: Medium | Disponible: Todos |

| Ciclo | XL Load | |
|---------------------------|---|--|
| Descripción | Ajustes de lavado optimizado para cargas de lavado completas. | |
| Temperatura de lavado | Predeterminado: Warm | Disponible: Todos |
| Velocidad de centrifugado | Predeterminado: High | Disponible: Ex. High, High, Medium, Low |
| Nivel de suciedad | Predeterminado: Heavy | Disponible: Todos |

| Ciclo | Overnight Wash | |
|---------------------------|--|--|
| Descripción | Reduce el ruido del lavado y continúa girando después del ciclo para prevenir las arrugas. | |
| Temperatura de lavado | Predeterminado: Warm | Disponible: Todos |
| Velocidad de centrifugado | Predeterminado: Low | Disponible: Ex. High, High, Medium, Low |

| Ciclo | Overnight Wash | |
|-------------------|-------------------------------|-------------------|
| Nivel de suciedad | Predeterminado: Medium | Disponible: Todos |

Opciones disponibles

† Esta opción se incluye automáticamente en el ciclo y no se puede deseleccionar.

NOTA

- **Delay Start** puede seleccionarse para cada ciclo en esta tabla.
- **Steam** y **Cold Wash™** no se pueden seleccionar al mismo tiempo.
- Si la opción **TurboWash™** está activada, no podrá seleccionar **No Spin** como la **Spin**.

| Ciclo | Soil Level | Extra Rinse | Spin | Wash Temp | Steam | Turbo Wash | Pre-wash | Cold Wash | Fresh Care |
|---------------|------------|-------------|------|-----------|-------|------------|----------|-----------|------------|
| Normal | ● | ● | ● | ● | ● | ●† | ● | ● | ● |
| AI Wash | | ● | ● | ● | | ●† | | | ● |
| Bedding | ● | ● | ● | ● | ● | ● | ● | ● | ● |
| Delicates | ● | ● | ● | ● | | | ● | ● | ● |
| Towels | ● | ● | ● | ● | | ● | ● | ● | ● |
| Quick Wash | ● | ● | ● | ● | | ● | | ● | ● |
| Heavy Duty | ● | ● | ● | ● | ● | ●† | ● | ● | ● |
| Allergiene | | ● | ● | | ●† | ● | | | ● |
| Perm. Press | ● | ● | ● | ● | | ● | ● | ● | ● |
| Bright Whites | ● | ● | ● | ● | ● | ● | ● | | ● |
| Sanitary | ● | ● | ● | | ● | ● | ● | | ● |
| Tub Clean | | | | | ●† | | | | |
| Rinse+Spin | | ● | ● | | | | | | ● |
| Spin Only | | | ● | | | | | | ● |
| Hand/Wool | ● | ● | ● | ● | | | | ● | ● |
| Activewear | ● | ● | ● | ● | | | | | ● |
| Swimwear | ● | ● | ● | ● | | | ● | ● | ● |
| Kids Wear | ● | ● | ● | ● | ● | | ● | | ● |
| Jeans | ● | ● | ● | ● | ● | ●† | ● | ● | ● |
| Dresses | ● | ● | ● | ● | | | ● | ● | ● |

Modificadores de ciclo

Acerca de los botones modificadores

Cada ciclo tiene unos ajustes por defecto que se seleccionan automáticamente. También puede personalizar estos ajustes utilizando los botones modificadores de ciclo. Pulse sobre el ciclo seleccionado en la pantalla principal para mostrar los modificadores de ciclo y las opciones.

- Pulse repetidamente el botón del modificador deseado para seleccionar el ajuste deseado.
- La lavadora automáticamente ajusta el nivel de agua según el tipo y el tamaño de la carga de ropa para obtener mejores resultados y una eficiencia máxima.
- Esta es una lavadora de alta eficiencia y los niveles de agua pueden ser mucho más bajos de lo esperado. Esto es normal y el rendimiento de lavado/enjuague no se verá afectado.

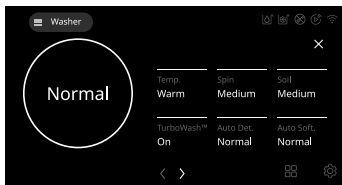

- Presione el botón Temp (temperatura) para mostrar las configuraciones disponibles en la pantalla: **Tap Cold, Cold, Warm, Hot o Ex. Hot**
- Presione el botón Spin (centrifugado) para mostrar las configuraciones disponibles en la pantalla: **No Spin, Low, Medium, High o Ex. High**
- Presione el botón Soil (suciedad) y las configuraciones disponibles se mostrarán en la pantalla: **Light, Med. Light, Medium, Med. Heavy, Heavy**

NOTA

- El ajuste se ilumina cuando se selecciona y el ajuste se muestra en la pantalla.
- Para proteger sus prendas, no todas las temperaturas de lavado, velocidades de centrifugado, niveles de suciedad u opciones están disponibles con cada ciclo.
- El botón no se enciende si el ajuste deseado no está permitido para el ciclo seleccionado.
- Siga las instrucciones de las etiquetas de cuidado de las prendas para obtener mejores resultados.

Temp.

Asegúrese de que la temperatura de lavado sea adecuada para el tipo de ropa que lavará.

- Presione el botón **Temp.** y seleccione la combinación de temperatura de lavado y enjuague para el ciclo seleccionado.
- Todos los enjuagues utilizan agua fría sin calentar.
- Los enjuagues con agua fría consumen menos energía. La temperatura real del enjuague frío depende de la temperatura del agua fría que sale de la llave.
- La lavadora cuenta con un elemento calentador para aumentar la temperatura del agua caliente en la configuración **Ex. Hot**. Esto proporciona un mejor rendimiento del lavado con configuraciones de calentador de agua normales.

Spin

Las velocidades de giro más altas extraen más agua de la ropa, reduciendo el tiempo de secado y ahorrando energía.

- Presione el botón **Spin** y seleccione el ciclo deseado.
- Algunas telas, como las de las prendas delicadas, requieren que el centrifugado se realice con una velocidad menor.

Soil

Ajustar el nivel de suciedad cambiará los tiempos de ciclo y/o las acciones de lavado.

- Presione el botón **Soil** y seleccione el nivel de suciedad deseado.
- La configuración de suciedad **Heavy** podría aumentar la duración del ciclo. La configuración de suciedad **Light** podría reducir la duración del ciclo.

Opciones y funciones adicionales

Opciones básicas

La lavadora incluye varias opciones de ciclo adicionales para personalizar los ciclos a fin de que satisfagan sus necesidades.

- Seleccione la opción deseada después de elegir el ciclo deseado y los modificadores de ciclo.

NOTA

- El indicador de la opción se iluminará cuando esta se seleccione.

NOTA

- Para proteger sus prendas, no se dispone de todas las opciones en cada ciclo.
- Si una opción no está disponible para el ciclo seleccionado, el botón aparecerá atenuado y no responderá.

Steam (Vapor)

Si se agrega esta opción a un ciclo de lavado, se obtiene una higiene superior. La utilización de vapor brinda a las telas los beneficios de limpieza de un lavado muy caliente.

- Es posible que, durante los ciclos de vapor, este no pueda verse. Esto es normal. El exceso de vapor podría dañar las prendas.
- No utilice vapor con telas delicadas, como la lana y seda, o con telas que se decoloran fácilmente.

⚠ ADVERTENCIA

- No toque la puerta durante los ciclos de vapor. Su superficie puede calentarse mucho y puede provocar quemaduras graves. Espere a que se liberen las trabas de la puerta antes de abrirla.
- Nunca intente anular el mecanismo de cierre de la puerta ni intente introducir las manos en la lavadora durante un ciclo de vapor. El vapor puede causar quemaduras graves.

Extra Rinse (Extra enjuague)

Esta opción añadirá un enjuague extra al ciclo seleccionado. Use esta opción para ayudar a eliminar el residuo de detergente o blanqueador de las telas.

- Presione el botón **Extra Rinse** (Enjuague extra) para añadir de 1 a 3 enjuagues adicionales al ciclo.

Demorar el inicio

Cuando haya seleccionado el ciclo y las otras configuraciones, presione el botón de **Delay Start** para demorar el inicio del ciclo de lavado.

- Una vez que haya establecido el tiempo de demora deseado, presione el botón de **Start/Pause** para que comience a correr.

NOTA

- Si no se presiona el botón de **Start/Pause** para iniciar el tiempo de demora, la lavadora se apagará automáticamente luego de un tiempo determinado y toda la configuración del ciclo se perderá.

Fresh Care (Cuidado fresco)

Use esta función cuando no pueda descargar sus prendas inmediatamente después de que finalice el ciclo de lavado.

- El tambor se moverá periódicamente por hasta 19 horas para prevenir arrugas.

TurboWash™

Al agregar esta opción se reduce el tiempo del ciclo, mientras se obtiene un desempeño de lavado similar al del mismo ciclo sin

TurboWash™.

- Para los ciclos en los que **TurboWash™** se selecciona automáticamente, la opción **TurboWash™** no se puede apagar.
- Estos ciclos están diseñados para un desempeño óptimo con la opción **TurboWash™** aplicada.

Cold Wash™

Añada la opción **Cold Wash™** para ahorrar energía al usar agua más fría. Los tiempos de lavado y enjuague aumentan para mantener el rendimiento del lavado.

- El tiempo de lavado incrementará varios minutos con esta opción.
- Para obtener mejores resultados, lave solamente cargas pequeñas (menos de 8 lb) con esta opción.

Pre-Wash

Esta opción añade un prelavado (durante alrededor de **15 a 17 minutos**) para mejorar la limpieza de la ropa manchada o con alto nivel de suciedad.

NOTA

- Si selecciona **Pre-Wash** después de agregar detergente directamente en el tambor, es posible que el detergente desaparezca, reduciendo así el desempeño de lavado.

Utilización de la función ezDispense

Reservas ezDispense

La función ezDispense dispensa automáticamente detergente líquido y suavizante.

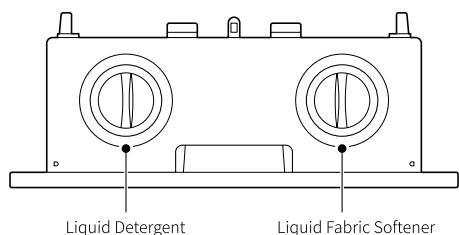

⚠ PRECAUCIÓN

- Utilice ambas manos al abrir o cerrar el cajón dispensador y deslícelo suavemente para evitar dañar la lavadora o provocar fugas de detergente o suavizante por los orificios de ventilación de las reservas.
- No deje detergente ni suavizante en las reservas del ezDispense durante un período prolongado. Puede endurecerse y, por ello, no dispensarse adecuadamente.
- No retire la bandeja del dispensador mientras el producto está en funcionamiento.
- Vacíe las reservas ezDispense antes de mover la lavadora.

Cambio de las cantidades a dispensar

Ajuste de dispensación del ciclo actual

- 1 Presione el círculo y seleccione el Nivel de detergente o el Nivel de suavizante.

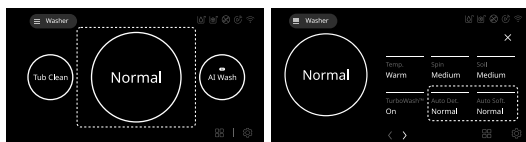

- 2 Presione **Auto Det.** o **Auto Soft.** para ajustar las cantidades dispensadas para el ciclo actual.

- **Off:** apague la función ezDispense para dicha reserva
- **Minimum:** disminuye la cantidad predeterminada en un 20%
- **Less:** disminuye la cantidad predeterminada en un 10%

- **Normal:** usa la cantidad predeterminada para esa reserva
- **More:** aumenta la cantidad predeterminada en un 10%
- **Maximum:** aumenta la cantidad predeterminada en un 20%

Ajuste de las cantidades predeterminadas a dispensar

- 1 Presione el botón **Settings** y seleccione **ezDispense™**.

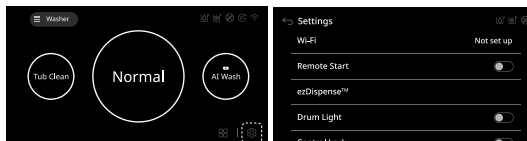

- 2 Seleccione **Default Dispense**.

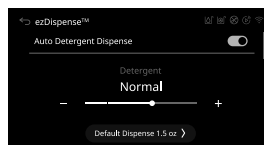

- 3 Desplácese para ajustar **Default Dispense**.



- 4 Presione **OK** para guardar la cantidad predeterminada que desee.



NOTA

- Los ajustes predeterminados se configuran inicialmente para dispensar 1,5 oz (45 ml) de detergente y 2,0 oz (60 ml) de suavizante para 9 lb~10 lb (4 kg-4,5 kg) de ropa con suciedad normal. Las cantidades dispensadas son relativas a la cantidad **Normal** ajustada, en base al nivel de suciedad y al tipo de ropa. La cantidad dispensada podría variar dependiendo de la cantidad de ropa y el ciclo.

NOTA

- Las cantidades de dispensación predeterminadas se pueden aumentar o disminuir en incrementos de 0.1 oz (3 ml), dentro de un rango de 0.3 oz (9 ml) a 4.0 oz (120 ml).

Cambio del uso de la reserva de suavizante

Use la reserva de suavizante como segunda reserva de detergente.

- Presione el botón **Settings** y seleccione **ezDispense™**.

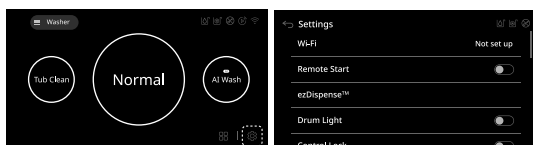

- Seleccione **Dispenser Usage**.

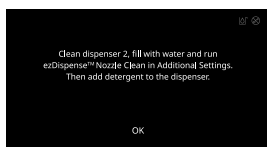

⚠ PRECAUCIÓN

- Antes de usar la reserva de suavizante para dispensar el detergente, vacíe y limpie la reserva, y ejecute la función **ezDispense™ Nozzle Clean**, o es posible que las reservas no dispensen correctamente.

Limpieza de las Reservas del ezDispense

Use esta función para limpiar periódicamente las reservas ezDispense o antes de cambiar la reserva de suavizante para una reserva de detergente.

- Esta función limpia los residuos de detergente o suavizante de la manguera conectada al ezDispense (cuando cambia el tipo de detergente o suavizante).

- Presione el botón de **Settings**.

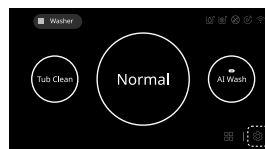

- Seleccione **ezDispense™ Nozzle Clean** y seleccione un **dispenser**.

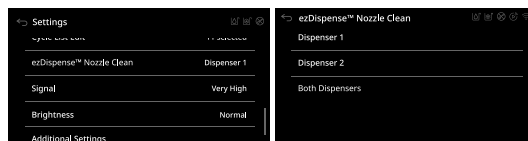

- Llene el dispensador con agua y presione el botón Inicio para iniciar la limpieza.

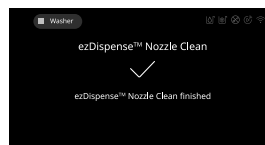
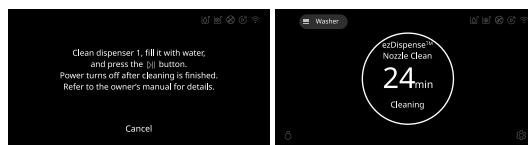

⚠ PRECAUCIÓN

- Antes de usar la función, retire la reserva ezDispense, límpiela, llénela de agua y vuelva a montarla en la bandeja del dispensador.

Limpieza de la Bandeja del ezDispense

Retire y limpie las reservas de ezDispense cada vez que las rellene o cambie a un nuevo tipo de detergente o suavizante.

⚠ PRECAUCIÓN

- No rocíe agua dentro de la lavadora. Hacerlo podría causar un incendio o una descarga eléctrica.
- Deslice la bandeja del dispensador de detergente hacia afuera o adentro lentamente, y utilice ambas manos por razones de seguridad. De lo contrario, la lavadora se podría dañar, o el detergente o suavizante se podría filtrar por los orificios de ventilación en las reservas.

Antes de llamar al servicio técnico

1 Apague la lavadora y desconéctela.

2 Use la manija para extraer la bandeja.

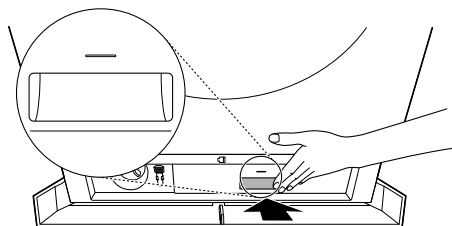

3 Gire los tapones del cajón dispensador hacia la izquierda para abrir las dos reservas.

- Enjuague el cajón con agua tibia para disolver las costras de detergente o suavizante.

4 Limpie el exterior o el interior de las reservas de ezDispense con agua tibia.

- Utilice un paño suave o un cepillo para remover cualquier residuo.
- No utilice jabón al limpiar el cajón, las reservas y los insertos.

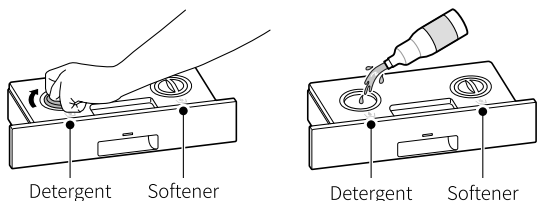

5 Seque la humedad con un paño o una toalla seca luego de limpiar.

6 Luego de llenarlas, inserte los tapones y gírelos hacia la derecha hasta que estén bien cerrados. Inserte el cajón dispensador hasta que haga clic y cierre la tapa inferior.

| Problema | Causas posibles y solución |
|---|---|
| Check det. Tank / Check soft. Tank | La cantidad de detergente/suavizante líquido en la reserva no disminuyó. Luego de poner el detergente/suavizante en la reserva, se dejó durante mucho tiempo y el detergente/suavizante se endureció. <ul style="list-style-type: none"> • Limpie a fondo la reserva, llénela con detergente/suavizante líquido de telas, coloque la reserva en la bandeja y ejecute un ciclo de lavado. Si el error se muestra de manera continua, llame al servicio técnico. |
| No detergent / No softener | La función de inyección de detergente automático no funciona adecuadamente. <ul style="list-style-type: none"> • Llame al servicio técnico. |
| ezDispense™ error | ezDispense no funcionó correctamente. <ul style="list-style-type: none"> • Llame al servicio técnico. |
| Drawer open | La lavadora fue operada sin cerrar completamente el cajón. El cajón fue abierto durante el funcionamiento de la lavadora. <ul style="list-style-type: none"> • Cierre la bandeja por completo empujándola. Si el error se muestra de manera continua, llame al servicio técnico. |

Más opciones y configuraciones

Presione el botón **Ajustes** y seleccione la configuración u opción deseada del menú. Presione el botón ✓ (**Aceptar**) para seleccionar las opciones o cambiar la los ajustes.

Configuración

- 1 Presione el botón de **Settings**.
- 2 Seleccione el ajuste deseado y presione el botón ✓ (**OK**).
- 3 Para regresar a la pantalla anterior, presione el botón ↶ (**Previous**).

NOTA

- Si no se realiza ninguna acción durante varios minutos después de presionar el botón **Settings**, la pantalla vuelve a la pantalla anterior.

Wi-Fi

Use para configurar la conexión **Wi-Fi**. Cuando está activada la conexión **Wi-Fi**, el ícono de **Wi-Fi** aparece en la pantalla.

Remote Start

Utilice un teléfono inteligente para controlar su lavadora de manera remota.

- Para obtener más información, consulte **FUNCIONES INTELIGENTES** en este manual.

ezDispense™

Seleccione para configurar los ajustes de detergente automático y suavizante automático. Incluye ajustes para **Dispenser Usage, Auto Detergent by Cycle, Auto Detergent Dispense, y Auto Softener Dispense**.

- 1) **Dispenser Usage**
 - Cambia la reserva de suavizante a una reserva de detergente secundario para aquellos que no usan el suavizante de telas líquido.
- 2) **Default Det. Dispense / Default Soft. Dispense**
 - Use esta función para ajustar la cantidad predeterminada para dispensar suavizante/

detergente en incrementos de 0,1 oz (3 ml), dentro de un rango de 0,3 oz (9 ml) a 4,0 oz (120 ml).

- Los ajustes predeterminados se configuran para dispensar 1,5 oz (45 ml) de detergente y 2.0 oz (60 ml) de suavizante para 9lb~10lb (4kg-4.5kg) de ropa con suciedad normal. La lavadora optimiza posteriormente cantidades basadas en el tamaño de la carga, nivel de suciedad, y sus ajustes.

Drum Light

El tambor está equipado con una luz LED blanca que se ilumina cuando se enciende la lavadora. La luz se apaga automáticamente cuando se cierra la puerta y se inicia el ciclo.

- La luz del tambor se apagará automáticamente transcurridos 4 minutos.

Control Lock

Utilice esta función para deshabilitar los controles. Esta función puede evitar que los niños cambien los ciclos o manejen esta lavadora.

NOTA

- La función no trava la puerta.
- Una vez que se establece esta función, todos los botones quedan bloqueados, excepto el botón de **Power** y **Settings**.
- Cuando los controles están bloqueados, el indicador **Control Lock** se enciende y el ciclo de lavado se muestra en la pantalla.
- Apagar la alimentación no restablecerá esta función. Debe desactivar esta función antes de poder acceder a otras opciones y funciones.

Cycle List Edit

Edite la lista de ciclos de lavado deseada.

- 1) Seleccione el ciclo deseado para incluir o excluir.
 - Si se agrega un ciclo, una marca de verificación se muestra para ese ciclo.
 - Si se borra un ciclo, la marca de verificación no se muestra para ese ciclo.
- 2) Presione el botón de ↶ (**Previous**) para guardar el ciclo.

NOTA

- Los ciclos **Normal** y **Tub Clean** no se pueden borrar.
- Se puede cambiar el orden de los ciclos en la lista. Cambie el orden de los ciclos en la lista

mediante el uso de **Additional Settings > Cycle Optimization** en el producto o **Gestión de ciclos de productos** en la aplicación **LG ThinQ**.

ezDispense™ Nozzle Clean

Use esta función para limpiar periódicamente las reservas ezDispense o antes de cambiar la reserva de suavizante para una reserva de detergente.

- Esta función limpia los residuos de detergente o suavizante de la manguera conectada al **ezDispense** (cuando cambia el tipo de detergente o suavizante).

PRECAUCIÓN

- Antes de usar la función, retire la reserva **ezDispense**, límpiela, llénela de agua y vuelva a montarla en la bandeja del dispensador.

Signal

El volumen de los sonidos de notificación y sonidos de los botones se puede establecer en silencio a muy alto.

Brightness

Use esta función para ajustar el brillo de la pantalla.

- Normal es la configuración predeterminada.

Configuración adicional

- 1 Presione el botón de **Settings**.
- 2 Seleccione **Additional Settings** y presione el botón **✓(OK)**.
- 3 Seleccione el ajuste deseado y presione el botón **✓ (OK)**.
- 4 Para regresar a la pantalla anterior, presione el botón **↶(Previous)**.

NOTA

- Si no se realiza ninguna acción durante varios minutos después de presionar el botón **Settings**, la pantalla vuelve a la pantalla anterior.

Cycle Optimization

Cuando está activada, esta función organiza la lista de ciclos y opciones automáticamente sobre la base de sus patrones de uso.

- **On** está en la configuración predeterminada.
- Si selecciona **Off**, retiene el orden de la lista actual.

SideKick™ Connection

También puede operar la minilavadora desde la lavadora enlazándolas a ambas.

- El enlace se puede activar presionando el botón **SideKick™ Connection** y luego presionando el botón **Connect** por 3 segundos.
- Las funciones de ajuste podrían variar dependiendo del modelo.

Smart Diagnosis

Úselo para la encontrar la solución de errores o problemas de funcionamiento.

- Consulte la sección Smart Diagnosis para obtener más información.

Factory Reset

Seleccione esto para eliminar todos los datos almacenados e reinicializar los ajustes a los predeterminados de fábrica.

Open Source License

Para obtener los códigos fuente distribuidos bajo licencias de código abierto obligadas a divulgar GPL, LGPL, MPL y otros códigos fuente integrados en este producto, o para verificar los detalles de la licencia, los avisos de copyright y otros documentos relevantes, visite <https://opensource.lge.com>. Además, si un consumidor solicita el código fuente abierto del software integrado en este producto enviando un correo electrónico a opensource@lge.com, LG Electronics se lo proporcionará en un soporte de almacenamiento al mínimo coste necesario para proporcionárselo, como costos de medios y transporte. Esta oferta es válida para cualquier persona que la reciba durante un periodo de tres años a partir del último envío de este producto.

FUNCIONES INTELIGENTES

Uso de la aplicación LG ThinQ

La aplicación **LG ThinQ** le permite comunicarse con el electrodoméstico usando un teléfono inteligente.

Funciones de la aplicación LG ThinQ

Para el producto que contiene el módulo de conexión inalámbrica LAN

- **Remote Start**
 - Controle el aparato de manera remota desde la aplicación **LG ThinQ**.
- **Downloaded**
 - Descargue ciclos nuevos y especializados que no se encuentran incluidos en los ciclos básicos del aparato.
- **Asistente de Limpieza de Tina**
 - Descubra la cantidad de ciclos restantes previo a que sea tiempo de ejecutar el ciclo de **Tub Clean**.
- **Monitoreo de energía**
 - Lleve el control del consumo de energía de la lavadora y cómo este se ve afectado por los ciclos y las opciones de lavado seleccionados.
- **Smart Diagnosis™**
 - Esta función brinda información útil para diagnosticar y resolver problemas con el producto conforme a su patrón de uso.
- **Alertas Emergentes**
 - Cuando se completa el ciclo o el artefacto tiene problemas, recibirá un mensaje emergente.
- **Configuración**
 - Ajuste varias opciones en el aparato y en la aplicación.

NOTA

- En los siguientes casos, debe actualizar la información de red para cada electrodoméstico en la aplicación **LG ThinQ** en **tarjeta del electrodoméstico** → **Ajustes** → **Cambio de red**.
 - el router inalámbrico ha cambiado
 - la contraseña del router inalámbrico ha cambiado
 - el proveedor de servicio de internet ha cambiado

- Esta información está actualizada en el momento de su publicación. La aplicación está sujeta a cambios, con fines de mejorar el producto, sin previo aviso a los usuarios.

Instalación de la aplicación LG ThinQ y conexión de un electrodoméstico LG

Modelos con código QR

Escanee el código QR que trae el producto con la cámara o una aplicación lectora de códigos QR en su teléfono inteligente.

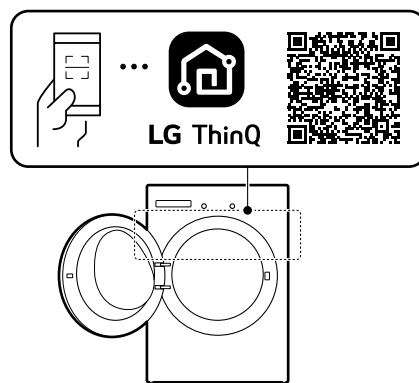

Modelos sin código QR

- 1** Busque la aplicación **LG ThinQ** en la tienda Google Play o Apple App Store e instálela en su teléfono inteligente.
- 2** Ejecute la aplicación **LG ThinQ** e inicie sesión con su cuenta actual, o cree una cuenta LG para iniciar sesión.
- 3** Pulse el botón Agregar (+) en la aplicación **LG ThinQ** para conectar su electrodoméstico LG. Siga las instrucciones en la aplicación y complete el proceso.

NOTA

- Es posible que se le pida que proporcione una contraseña para conectarse a la red de LG (no a su red doméstica) durante la configuración de Wi-Fi. La contraseña son los últimos 4 caracteres

del nombre de la red, repetido dos veces, sin espacios. Por ejemplo, si el nombre de la red aparece como LG_XXXX_8b92, entonces ingresaría 8b928b92 como su contraseña. La contraseña detecta mayúsculas y minúsculas, y los últimos 4 caracteres son únicos para su electrodoméstico.

- Para verificar la conexión Wi-Fi, revise que el indicador de Wi-Fi en el panel de control esté encendido.
- El electrodoméstico funciona únicamente con redes Wi-Fi de 2.4 GHz. Contacte a su proveedor de servicios de internet o verifique el manual del enrutador inalámbrico para revisar la frecuencia de su red.
- **LG ThinQ** no es responsable por ningún problema de conexión en red, falla, mal funcionamiento o error causado por la conexión de red.
- El entorno inalámbrico circundante puede hacer que el servicio de red inalámbrica funcione lentamente.
- Si el electrodoméstico y el enrutador inalámbrico están demasiado lejos, la señal será débil. Probablemente le tome más tiempo conectarse o no pueda instalar la aplicación.
- Si el aparato tiene problemas para conectarse a la red Wi-Fi, es posible que se encuentre demasiado lejos del router. Adquiera un repetidor Wi-Fi (extensor de alcance) para mejorar la intensidad de la señal Wi-Fi.
- Es posible que la conexión de red no funcione bien por cuestiones relacionadas con su proveedor de servicios de Internet.
- Es posible que la conexión Wi-Fi no se conecte o se interrumpa debido al entorno de la red doméstica.
- Si el aparato no puede conectarse debido a problemas con la transmisión de la señal inalámbrica, desconéctelo y espere alrededor de un minuto previo a intentarlo de nuevo.
- El nombre de la red inalámbrica (SSID) debe ser una combinación de letras y números. (No utilice símbolos especiales)
- La interfaz de usuario (IU) del teléfono inteligente puede variar dependiendo del sistema operativo (OS) del móvil y del fabricante.
- Puede que la configuración de red falle si el protocolo de seguridad del enrutador está en **WEP**. Cambie el protocolo de seguridad por otro (se recomienda el **WPA2**) y conecte el producto de nuevo.

Uso remoto del electrodoméstico

Remote Start (Inicio remoto)

Utilice un teléfono inteligente para controlar su electrodoméstico de manera remota. También puede monitorear el funcionamiento del ciclo para saber cuánto tiempo le queda.

Uso de Remote Start

- 1** Coloque la ropa para lavar en el tambor. Si utiliza el dispensador manual, añada detergente al dispensador manual plegable y colóquelo en el tambor. Si utiliza **ezDispense**, asegúrese de que haya detergente y suavizante suficiente en las reservas.
 - Si lo desea, añada un paquete de blanqueador oxigenado al tambor.
- 2** Presione el botón de **Power**.
- 3** Presione el botón de **Options**.
- 4** Inicie un ciclo desde la aplicación **LG ThinQ** en su teléfono inteligente.

NOTA

- Una vez que esté habilitada esta función, solo puede empezar un ciclo desde la aplicación **LG ThinQ** para teléfonos inteligentes. Si el ciclo no inició, el electrodoméstico esperará a que el ciclo se inicie hasta que este se apague de manera remota desde la aplicación, o al deshabilitar la función remota.
- Si se abrió la puerta, no puede iniciar un ciclo remoto.

Deshabilite Remote Start de forma manual

Cuando la función esté activada, presione el botón **Options**.

Especificaciones del equipo de radio

Para identificar el módulo RF instalado en el electrodoméstico, vea la etiqueta que se encuentra en el electrodoméstico.

| Tipo | Rango de frecuencia del operación | Potencia de salida (máx.) |
|-----------------|-----------------------------------|---------------------------|
| LAN inalámbrico | 2400 MHz - 2472 MHz | < 1 W |
| Bluetooth† | 2400 MHz - 2483.5 MHz | |

† Esta característica solamente está disponible en algunos modelos.

Aviso de la FCC

El siguiente aviso abarca el módulo del transmisor que contiene este producto.

Este equipo fue probado y se determinó que cumple con los límites para los dispositivos digitales de Clase B, en conformidad con la parte 15 de las normas de la FCC. Estos límites están diseñados para ofrecer una protección razonable contra interferencias dañinas en una instalación residencial. Este equipo genera, usa y puede emitir energía de radiofrecuencia y, si no se instala y utiliza de acuerdo con las instrucciones, podría causar interferencias dañinas a las comunicaciones por radio. Sin embargo, no se garantiza que dicha interferencia no pueda ocurrir en instalaciones particulares. Si este equipo causa interferencia dañina a la recepción de radio o televisión, que se puede determinar encendiendo y apagando el equipo, se aconseja al usuario intentar corregir la interferencia realizando alguna de las siguientes acciones:

- Reorientar o reubicar la antena receptora.
- Aumentar la separación entre el equipo y el receptor.
- Conectar el equipo a una toma de corriente en un circuito diferente del utilizado por el receptor.
- Consultar al vendedor o a un técnico de radio/TV con experiencia para solicitar ayuda.

El dispositivo cumple con la parte 15 de las Reglas FCC. La operación está sujeta a las siguientes dos condiciones:

(1) Este dispositivo no debe causar interferencia dañina, y

(2) Este dispositivo debe aceptar cualquier interferencia recibida, incluso aquellas que pudieran causar un funcionamiento no deseado del dispositivo.

Cualquier cambio o modificación en la construcción de este dispositivo, que no cuente con la aprobación expresa de la parte responsable

del cumplimiento, puede anular la autorización del usuario para operarlo.

Declaración sobre exposición a la radiación de RF de la FCC

Este equipo cumple con los límites de exposición a la radiación de la FCC establecidos para entornos no controlados. Este transmisor no se debe ubicar ni operar junto con ninguna otra antena ni transmisor.

El equipo se debe instalar y operar con una distancia mínima de 20 cm (7.8 pulg.) entre la antena y su cuerpo. Los usuarios deben seguir las instrucciones de operación específicas de manera tal de cumplir con las normas de exposición a la RF.

Software de código abierto

Para obtener el código fuente bajo GPL, LGPL, MPL y otras licencias de código abierto con las obligaciones para divulgar el código abierto, que contiene este producto, y para acceder a todos los términos de la licencia, avisos de derechos de autor y otros documentos relevantes, visite <https://opensource.lge.com>.

LG Electronics también le proporcionará el código abierto en un CD-ROM por un costo que cubra los gastos de dicha distribución (como el costo del medio, del envío y de la manipulación) una vez realizado el pedido por correo electrónico a la dirección opensource@lge.com.

Esta oferta es válida para todo aquel que reciba esta información durante un período de tres años después de que se envíe el último cargamento de este producto.

Función Smart Diagnosis™ (Diagnóstico Inteligente)

Utilice esta función como ayuda para diagnosticar y resolver problemas con su electrodoméstico.

NOTA

- Por motivos no atribuibles a la negligencia de LGE, es posible que el servicio no pueda funcionar debido a factores externos como por ejemplo, la indisponibilidad de Wi-Fi, desconexión de Wi-Fi, política de la tienda de aplicaciones local o indisponibilidad de aplicaciones, entre otros.

- Esta función puede estar sujeta a cambios sin previo aviso y puede tener una forma diferente según dónde se encuentre ubicado.

Uso de LG ThinQ para diagnosticar problemas

Si experimenta un problema con su electrodoméstico equipado con Wi-Fi, este puede transmitir datos sobre la resolución de problemas a un teléfono inteligente con la aplicación **LG ThinQ**.

- Inicie la aplicación **LG ThinQ** y seleccione la función **Smart Diagnosis™** en el menú. Siga las instrucciones provistas en la aplicación **LG ThinQ**.

Uso de Smart Diagnosis para diagnosticar problemas

Siga las instrucciones que aparecen a continuación para utilizar la función **Smart Diagnosis**.

- 1** Presione el botón **Power** para encender el electrodoméstico.
- 2** Presione el botón de **Settings**.
- 3** Seleccione **Additional Settings** y luego **Smart Diagnosis**.
- 4** Luego de finalizar el diagnóstico, los resultados se mostrarán en la pantalla.

MANTENIMIENTO

⚠ ADVERTENCIA

- Para reducir el riesgo de incendios, descargas eléctricas o lesiones, lea todo el manual del usuario, incluidas las **INSTRUCCIONES DE SEGURIDAD**, antes de utilizar este aparato.
- Desconecte el aparato antes de limpiarlo para evitar el riesgo de descargas eléctricas. El incumplimiento de esta advertencia puede causar lesiones graves, incendios, descargas eléctricas o incluso la muerte.
- No utilice sustancias volátiles (benceno, disolvente, alcohol, acetona, etc.), limpiadores abrasivos o detergentes con componentes químicos fuertes al limpiar la lavadora, ya que se puede decolorar o dañar el aparato, o provocarse un incendio.
- Ciertas piezas internas no tienen conexión a tierra en forma intencional y pueden presentar un riesgo de descarga eléctrica sólo durante la reparación. Personal de servicio: No toque la bomba, la válvula, el motor o el tablero de control cuando el aparato esté recibiendo energía.

Limpieza regular

Cuidado después del lavado

Luego de que finaliza un ciclo de lavado, limpie la puerta y el lado interno del sello de la puerta con un paño seco para eliminar cualquier resto de humedad.

- Seque el cuerpo de la lavadora con un paño seco para eliminar cualquier resto de humedad.
- Deje la puerta abierta para que se seque el interior del tambor.

⚠ ADVERTENCIA

- Asegúrese de que ni los niños ni las mascotas ingresen al tambor. Active la función **Control Lock**, si fuera necesario, para evitar que los niños inicien un ciclo de lavado accidentalmente.

Limpieza del exterior

El cuidado adecuado de su lavadora puede prolongar su vida.

Puerta:

Límpuela por fuera y por dentro con un paño húmedo y luego séquela con un paño suave.

Sello de la puerta:

Retire las pelusas del sello de la puerta usando un paño húmedo. Retire también el polvo del interior de la lavadora.

Exterior:

- Seque inmediatamente cualquier derrame.
- Límpielo con un paño húmedo.
- No toque la superficie o la pantalla con objetos punzantes o filosos.

Mantenimiento periódico

- Use una toalla o un paño suave para limpiar alrededor de la abertura de la puerta y el vidrio de la puerta de la lavadora.
- Siempre retire las prendas de la lavadora tan pronto como termine el ciclo. Si deja las prendas húmedas en la lavadora, estas pueden arrugarse, transferir color y provocar olores.

Limpiando el Tambor

Puede que con el tiempo se acumulen residuos en el tambor, provocando cierto olor a moho. Ejecute el ciclo **Tub Clean mensualmente** para remover residuos y prevenir la formación de olores.

NOTA

- Asegúrese de ejecutar el ciclo de **Tub Clean** solo cuando el tambor se encuentre vacío. Nunca coloque ropa para lavado mientras utilice este ciclo. La ropa puede dañarse o contaminarse con los productos de limpieza.
- Ejecútelo más seguido bajo condiciones intensas de uso, o si ya ha detectado el mal olor.
- Si ya percibe olor a humedad o a moho, ejecute este ciclo semanalmente durante tres semanas consecutivas.

- 1 Quite todas las prendas del tambor.

2 Coloque los productos de limpieza.

| Producto de limpieza | Instrucciones |
|-------------------------------|--|
| Limpiador de tambor | Colóquelas directamente en el tambor de la lavadora. |
| Removedor de cal | |
| Blanqueador con cloro líquido | Colóquelas directamente en el tambor de la lavadora. |
| Limpiador en polvo | Colóquelas directamente en el tambor de la lavadora. |
| Tabletas de limpieza | |

- Para otros productos de limpieza, siga las instrucciones y recomendaciones del fabricante del producto.

3 Cierre la puerta y presione el botón de **Power**.

4 Seleccione el ciclo **Tub Clean** y presione el botón **Start/Pause** para comenzar el ciclo.

5 Luego de que finalice el ciclo, abra la puerta y permita que se seque completamente el interior del tambor.

ADVERTENCIA

- Asegúrese de que ni los niños ni las mascotas ingresen al tambor. Active la función **Control Lock**, si fuera necesario, para evitar que los niños inicien un ciclo de lavado accidentalmente.

NOTA

- Si utiliza un desincrustador o un limpiador de tambor durante el ciclo **Tub Clean**, use el ciclo **Rinse+Spin** para enjuagar el tambor de la lavadora antes de realizar el siguiente ciclo de lavado.

Alerta automática para limpieza de la cuba

Cuando la lavadora se encuentra encendida y el mensaje **Tub Clean** parpadea en la pantalla, significa que el tambor debe limpiarse. Utilice el ciclo **Tub Clean** para limpiar el tambor de la lavadora. La frecuencia de la aparición de la alerta automática dependerá de cuán a menudo se utilice la lavadora. No obstante, el mensaje por lo general aparecerá cada uno o dos meses.

Remoción de acumulación de minerales

En áreas con aguas duras, se pueden formar sedimentos minerales en los componentes internos de la lavadora. Limpie periódicamente la acumulación de minerales en los componentes internos para prolongar la vida útil de la lavadora. Se recomienda utilizar un ablandador de agua en áreas con aguas duras.

- Utilice un descalcificador para eliminar la acumulación visible de minerales en el tambor de la lavadora.
- Luego de limpiar con el descalcificador, siempre ejecute el ciclo de **Tub Clean** antes de lavar ropa.
- Los sedimentos minerales y otras manchas pueden eliminarse del tambor de acero inoxidable utilizando un paño suave embebido en un limpiador para acero inoxidable.
- No use lana de acero ni limpiadores abrasivos.

Dejar la puerta abierta

Después de terminar de usar la lavadora, deje la puerta abierta durante la noche para permitir que el aire circule y seque el tambor. Esto ayuda a prevenir olores.

Limpieza de la bandeja del Auto Dispense (Dispensador automático)

Retire y limpie la bandeja del Auto Dispense (Dispensador automático) **cada vez** que rellene el detergente/suavizante o cambie a un nuevo tipo de detergente/suavizante.

Retire y limpie la bandeja de dispensador de detergente **una o dos veces por mes**. Deje el detergente en la bandeja del dispensador de detergente durante un período prolongado o usar la lavadora durante mucho tiempo puede causar la acumulación de residuos en la bandeja del dispensador de detergente.

ADVERTENCIA

- No rocíe agua dentro de la lavadora. Hacerlo podría causar un incendio o una descarga eléctrica.

1 Apague la lavadora y desenchufe el cable de alimentación.

2 Presione el círculo para abrir la cubierta inferior.

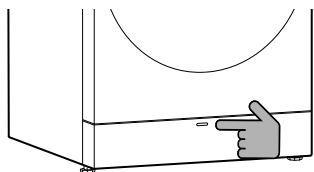

- 3** Use la manija para retirar la bandeja.

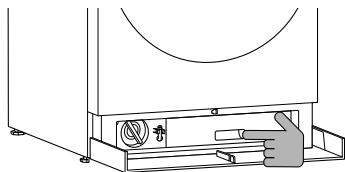

- 4** Gire el tapón del dispensador de detergente líquido ① y el tapón del dispensador de detergente líquido ② hacia la izquierda para quitarlos.

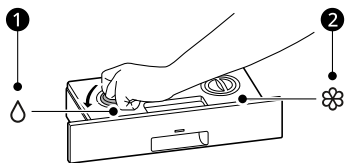

- 5** Gire las válvulas de retención ③ de la parte posterior de la bandeja hacia la izquierda para retirarlas.

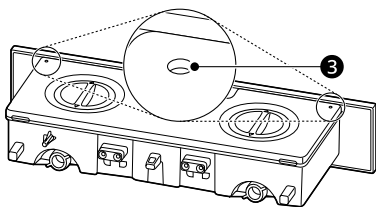

- 6** Limpie la bandeja y las válvulas de retención del Auto Dispense (Dispensador automático) con agua tibia.

- 7** Seque la humedad con un paño o una toalla seca luego de limpiar.

- 8** Ensamble el tapón del dispensador de detergente líquido, el tapón del dispensador de suavizante líquido y las válvulas de

retención en la bandeja del Auto Dispense (Dispensador automático) y gírelos hacia la derecha hasta que ajusten bien.

- 9** Inserte la bandeja del Auto Dispense (Dispensador automático) hasta que haga clic y cierre la cubierta inferior.

Limpieza del sello de la puerta

Limpie el sello de la puerta **una vez por mes** para prevenir la acumulación de suciedad.

⚠ PRECAUCIÓN

- Limpiar el sello de la puerta con blanqueador sin diluir puede causar mal funcionamiento del sello de la puerta y de las piezas de la lavadora. Debe agregarle agua al blanqueador antes de limpiar el sello.

- 1** Utilice guantes de caucho y gafas protectoras.

- 2** Diluya 3/4 taza (177 mL) de blanqueador con cloro líquido en 1 galón (3.8 L) de agua.

- 3** Limpie toda la circunferencia del sello.

- Empape una esponja o un paño suave en esta solución de cloro diluido y limpie alrededor del sello de la puerta.

- 4** Seque la humedad con un paño o una toalla seca luego de limpiar.

- 5** Deje la puerta abierta para permitir que el sello de la puerta se seque completamente.

Limpieza de los filtros de entrada de agua

Si la lavadora no se llena correctamente, aparecerá un mensaje de error en la pantalla. Las rejillas del filtro de la válvula de entrada de agua pueden taparse por el sarro que se forma en las aguas duras, sedimentos en el suministro de agua u otros desechos.

⚠ ADVERTENCIA

- Las rejillas de entrada protegen las partes delicadas de la válvula de partículas que puedan ingresar a través del suministro de agua. Operar la lavadora sin estos filtros podría causar que una válvula se quede abierta continuamente, provocando una inundación y/o daños a la propiedad.

⚠ PRECAUCIÓN

- No use la lavadora sin los filtros de entrada. Hacerlo causará fugas y mal funcionamiento.
- Si usa la lavadora en un área de aguas duras, el filtro de entrada puede obstruirse por la acumulación de cal y requeriría una limpieza más frecuente.

- 1 Apague la lavadora y desenchufe el cable de alimentación.
- 2 Cierre las llaves de paso de agua caliente y fría.
- 3 Desenrosque las mangueras de agua caliente y fría de la parte posterior de la lavadora.
- 4 Retire los filtros de las válvulas de agua cuidadosamente.
 - Use pinzas para retirar los filtros de las válvulas de agua.

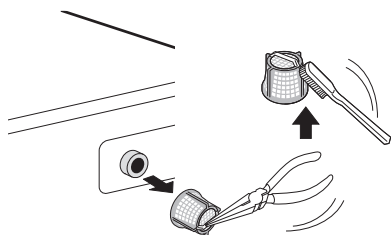

- 5 Retire objetos extraños y sumerja los filtros en vinagre blanco o en un removedor de cal.
 - Si utiliza un removedor de cal, siga las instrucciones del fabricante. Tenga cuidado de no dañar los filtros mientras los limpia.
- 6 Enjuague bien los filtros y vuelva a colocarlos en su sitio.

- 7 Enjuague las mangueras del agua y vuelva a fijarlas en su lugar.
 - Antes de volver a colocar las mangueras de entrada de agua, enjuáguelas haciendo correr bastante agua por ellas hacia una cubeta o desagüe. Preferentemente, hágalo con las llaves de paso del agua abiertas por completo, para que fluya el máximo posible de agua.

NOTA

- Un mensaje de error ! E puede aparecer parpadeando en la pantalla si la presión del agua es demasiado débil o si el filtro se encuentra obstruido por suciedad. Limpie el filtro de entrada.

Limpieza del filtro de la bomba de desagüe

La lavadora no podrá desagotar el agua del lavado si el filtro de la bomba de desagüe está obstruido. Limpie el filtro de desagüe periódicamente para evitar que se obstruya con objetos extraños.

⚠ ADVERTENCIA

- Si abre el filtro de desagüe provocará que brote agua, en caso de que haya agua en el tambor. Sírvese de una cubeta si el tambor no está completamente desagotado antes de abrir el filtro de desagüe.
- Utilizar la lavadora sin el filtro de desagüe o con un filtro de desagüe montado de manera incorrecta puede provocar fugas o mal funcionamiento de la lavadora.

- 1 Apague la lavadora y desenchufe el cable de alimentación.
- 2 Presione en el círculo para abrir la cubierta inferior.

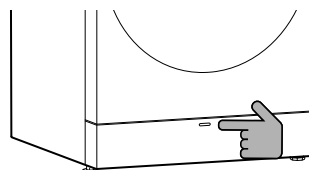

3 Desagote el agua restante si la hubiera.

- Desenganche la manguera de desagüe y quite el tapón para desagotar el agua restante.

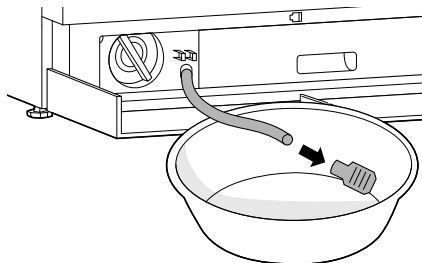

4 Retire el filtro de la bomba.

- Desenrosque el filtro de la bomba hacia la izquierda para quitarlo.

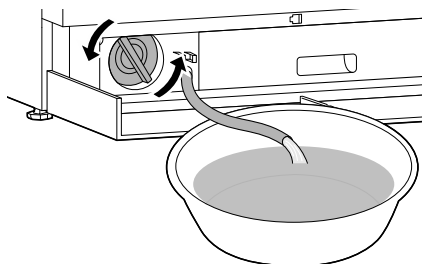

5 Limpie el filtro de la bomba y la abertura.

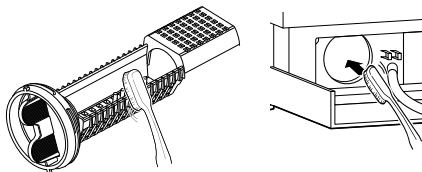

6 Vuelva a montar el tapón en la manguera de desagüe y vuelva a sujetar la manguera de desagüe.

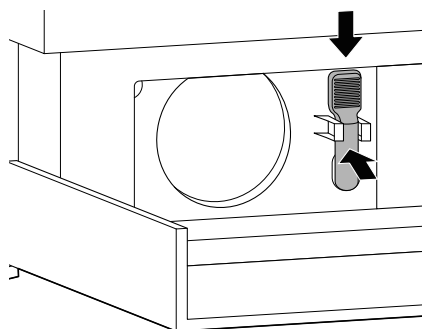

7 Inserte el filtro de la bomba de desagüe y gírelo hacia la derecha.

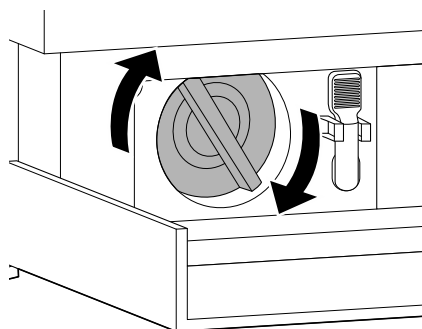

8 Cierre la cubierta inferior.

NOTA

- El mensaje **E** aparece parpadeando en la pantalla cuando el filtro de la bomba de desagüe está obstruido con suciedad. Limpie el filtro de la bomba de desagüe.

Cuidado en climas fríos

Almacenamiento de la lavadora

Si la lavadora no va a ser utilizada por un período prolongado y se encuentra en una zona en la que puede quedar expuesta a temperaturas bajo cero, siga estos pasos para protegerla de daños.

NOTA

- Asegúrese de que el tambor esté vacío antes de seguir estos pasos.

1 Apague la lavadora y desenchufe el cable de alimentación.

- 2 Cierre las llaves de paso de agua.
- 3 Desconecte las mangueras de entrada de agua. Drene el agua que quede en ellas.

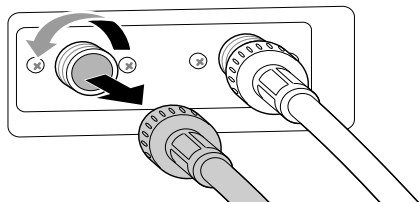

- 4 Enchufe el cable de alimentación en un tomacorriente correctamente conectado a tierra.
- 5 Agregue 1 galón de anticongelante no tóxico para vehículos recreativos (RV) en el tambor vacío y cierre la puerta.
 - Nunca use anticongelante para automóviles.
- 6 Encienda la lavadora y seleccione el ciclo **Spin**.
- 7 Presione el botón de **Start/Pause** para dar arranque a la bomba de desagüe para **1 minutos**.
 - Esto expulsará una cantidad de anticongelante y dejará solo el necesario para proteger la lavadora de posibles daños.
- 8 Apague la lavadora y desenchufe el cable de alimentación.
- 9 Seque el interior del tambor con un paño suave y cierre la puerta.
- 10 Guarde la lavadora en posición vertical.
- 11 Quite los insertos del dispensador. Desagote el agua que pueda haber en los compartimientos y déjelos secar.

- 12 Para quitar el anticongelante de la lavadora luego de haberla tenido guardada, ejecute el ciclo **Quick Wash** usando detergente.
 - No coloque ropa para lavar en este ciclo.

Quando las mangueras de entrada de agua están congeladas

- 1 Apague la lavadora y desenchufe el cable de alimentación.
- 2 Cierre las llaves conectadas a las mangueras de entrada de agua.
- 3 Vierta agua caliente sobre las llaves congeladas para descongelar las mangueras de entrada de agua y poder retirarlas.
- 4 Sumerja las mangueras de entrada de agua en agua caliente para descongelarlas.
- 5 Vuelva a conectar las mangueras de entrada a las entradas de agua de la lavadora y a las llaves.
 - Consulte la sección **Conexión de las mangueras de entrada de agua** para obtener más detalles.
- 6 Abra las llaves de paso.
- 7 Presione el botón de **Power** para encender la lavadora.
- 8 Seleccione el ciclo de **Spin** para hacer funcionar solo el ciclo de centrifugado para drenaje y centrifugado.
- 9 Presione el botón de **Start/Pause**.

Quando se congela la manguera de desagüe

- 1 Vierta agua caliente en el tambor de la lavadora y cierre la puerta.

- 2** Espere durante **1 o 2 horas**.
- 3** Presione el botón de **Power**.
- 4** Seleccione el ciclo de **Spin** para hacer funcionar solo el ciclo de centrifugado para drenaje y centrifugado.
- 5** Presione el botón de **Start/Pause** para verificar que el agua se drene correctamente.

SOLUCIÓN DE PROBLEMAS

Antes de llamar al servicio técnico

La lavadora está equipada con un sistema automático de detección de errores para detectar y diagnosticar problemas en una etapa temprana. Si la lavadora no funciona correctamente o no funciona en absoluto, compruebe lo siguiente antes de llamar al servicio técnico.

Para obtener información detallada o videos, visite www.lg.com para consultar la página de resolución de problemas.

Preguntas frecuentes

- P:** ¿Por qué mi lavadora hace ruidos fuertes similares a golpes cuando se está llenando con agua?
- R:** En realidad, se trata de un problema de fontanería de su hogar. Cuando la válvula de agua de la lavadora se cierra, puede causar que las tuberías de su hogar se muevan, lo que provoca un fuerte ruido de golpes. Este efecto, llamado golpe de ariete, puede reducirse si se instala un artículo denominado supresor de golpes de ariete. Puede obtener estos complementos supresores en su ferretería local o en una tienda de materiales de construcción.
- P:** ¿Por qué hay tan poca agua en mi lavadora? ¿Cómo puede limpiar la ropa?
- R:** Las lavadoras HE (de alta eficiencia) están diseñadas para lavar adecuadamente su ropa utilizando una cantidad mínima de agua y energía. Debido a que el volumen de agua es bajo, la escasa cantidad de detergente utilizado se encuentra más concentrado en el agua, lo que tiene como resultado un lavado de rendimiento excelente.
- P:** Cuando presiono un botón, ¿por qué la lavadora emite un pitido y luego no sucede nada?
- R:** La función **Control Lock** está encendida. Para apagarla, presione el botón **Settings**, gire la perilla para seleccionar **Control Lock** y presione el botón ✓(OK). Seleccione **Off** y presione el botón ✓(OK).
- P:** ¿Dónde debo verter detergente de lavandería en polvo cuando lavo la ropa?
- R:** Si usa detergente en polvo, abra la puerta y agréguelo directamente dentro del tambor. Estos productos se pueden colocar en el tambor vacío antes de cargar la ropa o sobre la ropa luego de cargar la lavadora.
- P:** ¿Cuándo debería cambiar las cantidades predeterminadas del ezDispense?
- R:** Si simplemente desea usar un poco más o menos de detergente para una carga simple, presione el ciclo en la pantalla principal y seleccione **Auto Det.** o **Auto Soft.** para ajustar el nivel de esa carga. Si utiliza un detergente altamente concentrado, o solo prefiere usar más o menos detergente o suavizante para cada carga, consulte las instrucciones en Uso de la función ezDispense bajo Opciones y Funciones extra.
- P:** ¿Cómo calculo la cantidad predeterminada correcta para mi detergente?
- R:** Use la información del envase del detergente. Divida la cantidad total de onzas líquidas del contenedor por la cantidad estimada de cargas para una carga de lavado mediana o normal. Por ejemplo, si la botella contiene 100 fl oz y el envase indica que **lava 64 cargas medianas**, entonces el cálculo sería $100/64 = 1.6$ fl oz por carga. Si en general usted utiliza alrededor de la mitad de la cantidad recomendada por el fabricante, establezca la cantidad predeterminada en 0.8 fl oz. No establezca una cantidad predeterminada del **ezDispense** mayor que la cantidad máxima recomendada (para cargas completas). Para obtener más ayuda con el cálculo, use la aplicación **LG ThinQ**.
- P:** ¿Cómo utilizo un detergente especial para ropa deportiva o prendas de lavado a mano?
- R:** Desactive la función **ezDispense** y utilice el dispensador manual.
- P:** ¿Puedo usar detergente en polvo en las reservas del ezDispense?

- R:** Use el dispensador manual para detergentes en polvo. No coloque detergentes en polvo en las reservas del **ezDispense**.

Mensajes de error

| Problemas | Causas posibles y solución |
|----------------------|---|
| Door open | <p>La puerta se encuentra abierta.</p> <ul style="list-style-type: none"> Abra y cierre de nuevo la puerta. Si el mensaje sigue apareciendo, desenchufe el cable de alimentación y llame al servicio técnico. |
| Door unlocked | <p>La puerta no está asegurada.</p> <ul style="list-style-type: none"> Verifique que no haya objetos alrededor de la puerta y controle el sello de la puerta. Si el mensaje sigue apareciendo, desenchufe el cable de alimentación y llame al servicio técnico. |
| Water supply | <p>Las llaves de paso del suministro de agua no están abiertas por completo.</p> <ul style="list-style-type: none"> Asegúrese de que las llaves de paso del agua estén completamente abiertas. |
| | <p>Las mangueras de entrada de agua se encuentran retorcidas, pellizcadas o aplastadas.</p> <ul style="list-style-type: none"> Asegúrese de que las mangueras no estén retorcidas, pellizcadas ni aplastadas detrás o debajo de la lavadora. Tenga cuidado cuando mueva la lavadora para su limpieza o mantenimiento. |
| | <p>Los filtros de entrada de agua están obstruidos.</p> <ul style="list-style-type: none"> Limpie los filtros de entrada. Consulte MANTENIMIENTO. |
| | <p>La presión del suministro de agua de la casa o a la llave de paso de agua es demasiado baja.</p> <ul style="list-style-type: none"> Compruebe otro grifo de la casa para asegurarse de que la presión del suministro de agua doméstico es la adecuada y que la circulación de agua no está restringida. Desconecte las mangueras de entrada de agua y haga circular algunos galones de agua por las mangueras para enjuagar el polvo que pudiera haber. Si circula demasiado lento, llame a un fontanero para que repare las tuberías de agua. |
| | <p>Suministro de agua conectado con mangueras limitadoras de fugas.</p> <ul style="list-style-type: none"> No se recomienda el uso de mangueras limita fugas. Puede que las mangueras diseñadas para limitar fugas se activen falsamente y prevengan el llenado apropiado de la lavadora. |
| Drainage | <p>La manguera de desagüe está retorcida, pellizcada u obstruida.</p> <ul style="list-style-type: none"> Asegúrese que la manguera de drenaje esté libre de atascos o torceduras, y que no esté apretada detrás o debajo de la lavadora. |
| | <p>El extremo de la manguera de drenaje está a más de 96 pulgadas (2.4 m) en relación al fondo de la lavadora.</p> <ul style="list-style-type: none"> Mueva el extremo de la manguera de desagüe para que esté a menos de 96 pulgadas (2.4 m). Para obtener los mejores resultados, el extremo de la manguera de desagüe debe estar a una altura que no supere las 66 pulgadas (168 cm). |
| Unbalance | <p>La carga es muy pequeña.</p> <ul style="list-style-type: none"> Agregue prendas adicionales para que la lavadora logre equilibrar la carga. |
| | <p>Hay artículos pesados mezclados con otros más livianos.</p> <ul style="list-style-type: none"> Siempre trate de lavar artículos de peso más o menos similar para que la lavadora pueda distribuir de forma pareja el peso de la carga para el centrifugado. |
| | <p>La carga está desequilibrada.</p> <ul style="list-style-type: none"> Redistribuya la carga manualmente si los artículos se han enredado y están previniendo que el equilibrado automático funcione apropiadamente. |

| Problemas | Causas posibles y solución |
|---------------------|---|
| No water detected | El sensor del nivel de agua no funciona correctamente. <ul style="list-style-type: none"> Cierre las llaves de paso del agua, desenchufe la lavadora y llame al servicio técnico. |
| Motor error | Ha ocurrido un error del motor. <ul style="list-style-type: none"> Deje la lavadora apagada durante 30 minutos y luego reinicie el ciclo. Si se sigue mostrando el código de error, llame al servicio técnico. |
| Water too high | El nivel del agua es demasiado alto debido a una válvula de agua defectuosa. <ul style="list-style-type: none"> Cierre las llaves de paso del agua, desenchufe la lavadora y llame al servicio técnico. |
| Freeze error | La manguera de entrada, la manguera de drenaje o la bomba de drenaje está congelada. <ul style="list-style-type: none"> Vea la sección Cuidado en climas fríos. |
| No temp detected | Error de control. <ul style="list-style-type: none"> Desenchufe la lavadora y espere 60 minutos. Vuelva a conectarla a la electricidad e intente de nuevo. Si se sigue mostrando el código de error, llame al servicio técnico. |
| Vibration sensor | Mal funcionamiento del sensor de vibración. <ul style="list-style-type: none"> Llame al servicio técnico. |
| Turbidity sensor | Mal funcionamiento del sensor de turbidez. <ul style="list-style-type: none"> Llame al servicio técnico. |
| Steam error | La función de vapor no funcionó correctamente. <ul style="list-style-type: none"> Llame al servicio técnico. |
| Power failure | Hubo una interrupción del suministro eléctrico o el cable de alimentación no estaba conectado correctamente. <ul style="list-style-type: none"> Conecte el cable de alimentación o presione el botón Start/Pause (Inicio/Pausa) para reiniciar el ciclo. |
| Voltage abnormality | Voltaje anormal detectado. <ul style="list-style-type: none"> Desenchufe la clavija de toma de corriente. Si el error vuelve a suceder, llame al servicio técnico. |
| Temp sensor error | El termistor no funciona correctamente. <ul style="list-style-type: none"> Desconecte el producto y llame al servicio. |
| Inverter PCB Error | El PCB del inversor no está funcionando apropiadamente. <ul style="list-style-type: none"> Llame al servicio técnico. |

Mensajes de Error del ezDispense

| Problemas | Causas posibles y solución |
|-----------------|---|
| Check det. Tank | No disminuyó la cantidad de detergente líquido en la reserva del detergente. Luego de colocar el detergente en la reserva que le corresponde, este permaneció sin usarse por un largo tiempo y se endureció. <ul style="list-style-type: none"> Limpie la reserva del detergente a fondo, llénelo con detergente líquido, colóquelo en la bandeja y ejecute un ciclo de lavado. Si el error se muestra de manera continua, llame al servicio técnico. |
| No detergent | La función de inyección de detergente automático no funciona adecuadamente. <ul style="list-style-type: none"> Llame al servicio técnico. |

| Problemas | Causas posibles y solución |
|-------------------|---|
| Check soft. Tank | <p>No disminuyó la cantidad de suavizante en la reserva del suavizante.</p> <p>Luego de colocar el suavizante en su reserva, este permaneció sin usarse por un largo tiempo y se endureció.</p> <ul style="list-style-type: none"> • Limpie a fondo la reserva del suavizante, llénela con suavizante líquido de telas, coloque la reserva en la bandeja y ejecute un ciclo de lavado. Si el error se muestra de manera continua, llame al servicio técnico. |
| No softener | <p>La función de inyección de suavizante automático no funciona adecuadamente.</p> <ul style="list-style-type: none"> • Llame al servicio técnico. |
| ezDispense™ error | <p>ezDispense no funcionó correctamente.</p> <ul style="list-style-type: none"> • Llame al servicio técnico. |
| Drawer open | <p>La lavadora se puso en funcionamiento sin cerrar por completo la bandeja.</p> <p>Se abrió la bandeja durante el funcionamiento de la lavadora.</p> <ul style="list-style-type: none"> • Cierre la bandeja por completo empujándola. Si el error se muestra de manera continua, llame al servicio técnico. |

Ruidos

| Problemas | Causas posibles y solución |
|---|---|
| Haciendo clic | <p>Las trabas de la puerta suenan cuando la puerta se bloquea o desbloquea.</p> <ul style="list-style-type: none"> • Funcionamiento normal |
| Rociado o silbido | <p>Agua que circula o se rocía durante el ciclo</p> <ul style="list-style-type: none"> • Funcionamiento normal |
| Zumbido o gorgoteo | <p>La bomba de desagüe bombea agua desde la lavadora en ocasiones durante un ciclo.</p> <ul style="list-style-type: none"> • Funcionamiento normal |
| Chapoteo de agua | <p>Un líquido en el anillo de equilibrio alrededor del pulsador ayuda a que el cesto gire suavemente.</p> <ul style="list-style-type: none"> • Funcionamiento normal |
| Agua entrando a la lavadora después de que esta ya comenzó a funcionar. | <p>La lavadora adapta el lavado al tipo y al tamaño de la carga y agrega más agua al ciclo cuando resulta necesario.</p> <ul style="list-style-type: none"> • Funcionamiento normal |
| | <p>La carga de ropa puede estar desequilibrada. Si la lavadora percibe que la carga está desequilibrada, se detiene y vuelve a llenarse para redistribuirla.</p> <ul style="list-style-type: none"> • Funcionamiento normal |
| | <p>La lavadora podría estar diluyendo los productos de lavandería para agregarlos al lavado.</p> <ul style="list-style-type: none"> • Funcionamiento normal |
| Ruido metálico y de traqueteo | <p>Puede haber objetos extraños, como, por ejemplo, llaves, monedas o alfileres de gancho en el tambor o en la bomba.</p> <ul style="list-style-type: none"> • Detenga la lavadora, verifique el tambor y el filtro de desagüe para detectar objetos extraños. • Si el ruido continúa después de reiniciar la lavadora, llame al servicio técnico. |
| Golpeteo | <p>Las cargas pesadas pueden producir un golpeteo.</p> <ul style="list-style-type: none"> • Esto es normal, pero, si el sonido continúa, probablemente la lavadora se encuentra desequilibrada. Detenga la lavadora y distribuya la carga nuevamente. |

| Problemas | Causas posibles y solución |
|--|---|
| Golpeteo | <p>La carga puede estar desequilibrada.</p> <ul style="list-style-type: none"> • Pause el ciclo y distribuya la carga después de que se desbloquee la puerta. |
| Ruido de Vibración | <p>No se quitaron todos los materiales de empaque.</p> <ul style="list-style-type: none"> • Consulte Desempacando y removiendo el material de transporte en INSTALACIÓN. |
| | <p>La carga de lavado se encuentra distribuida de manera despareja en el tambor.</p> <ul style="list-style-type: none"> • Pause el ciclo y distribuya la carga después de que se desbloquee la puerta. |
| | <p>No todas las patas de nivelación están bien afirmadas al suelo y adecuadamente niveladas.</p> <ul style="list-style-type: none"> • Consulte Nivelación de la lavadora en INSTALACIÓN. |
| | <p>El suelo no es lo suficientemente rígido.</p> <ul style="list-style-type: none"> • Asegúrese de que el piso es sólido y no se flexiona. Vea Piso en INSTALACIÓN. |
| Ruido de chirridos | <p>No se quitaron todos los materiales de empaque.</p> <ul style="list-style-type: none"> • Consulte Desempacando y removiendo el material de transporte en INSTALACIÓN. |
| Ruido de golpes cuando la lavadora se está llenando con agua. (Golpe de ariete) | <p>La fontanería en el hogar se mueve o flexiona cuando las válvulas de la lavadora se cierran.</p> <ul style="list-style-type: none"> • El golpe de ariete no es provocado por un defecto de la lavadora. Instale supresores de golpes de ariete (se compran aparte, en su ferretería local o en una tienda de materiales de construcción) entre la manguera de llenado y la lavadora para obtener resultados óptimos. |
| | <p>La presión del suministro de agua doméstico es muy alta.</p> <ul style="list-style-type: none"> • Ajuste el regulador del suministro de agua doméstico a una presión menor o llame a un fontanero. |

FUNCIONAMIENTO

| Problemas | Causas posibles y solución |
|---------------------|---|
| Fuga de agua | <p>Las mangueras no están conectadas correctamente.</p> <ul style="list-style-type: none"> • Verifique la presencia de fugas, rajaduras o quebraduras en las mangueras y los conectores. • Compruebe y apriete las conexiones de las mangueras. |
| | <p>Los tubos de drenaje están obstruidos.</p> <ul style="list-style-type: none"> • La lavadora bombea agua a mucha velocidad. Verifique si el agua vuelve de la tubería de desagüe durante el desagote. Si ve que sale agua del desagüe, compruebe que la manguera de desagüe esté correctamente instalada y verifique que no existan obstrucciones en el desagüe. • Llame a un fontanero para reparar la tubería de desagüe. |
| | <p>La manguera de desagüe se salió del conector del desagüe o no está introducida lo suficiente.</p> <ul style="list-style-type: none"> • Amarre la manguera de desagüe a la manguera de entrada o al tubo independiente para evitar que se salga durante el desagote. • Para tuberías de desagüe más pequeñas, inserte la manguera de desagüe en la tubería hasta la brida de la manguera. Para tuberías de desagüe de mayores dimensiones, inserte la manguera de desagüe en la tubería pasando de 1 a 2 pulgadas la brida de la manguera. |

| Problemas | Causas posibles y solución |
|---|--|
| Fuga de agua | <p>Exceso de espuma del detergente</p> <ul style="list-style-type: none"> • El exceso de espuma puede generar fugas y puede estar ocasionado por el tipo y la cantidad de detergente utilizado. El único detergente recomendado es el de alta eficiencia (HE). La cantidad normal de detergente que debe utilizarse es de 1/4 a 1/2 de la cantidad máxima recomendada por el fabricante de detergente. • Siempre reduzca la cantidad de detergente si la carga es pequeña, está poco sucia, o si el agua es muy suave. • Nunca utilice más de la cantidad máxima recomendada por el fabricante del detergente. |
| Espuma excesiva | <p>Demasiado detergente o detergente incorrecto</p> <ul style="list-style-type: none"> • Si utiliza la función ezDispense, cambie la cantidad a dispensar. Consulte la sección ezDispense para obtener más información. • Los detergentes HE están formulados específicamente para lavadoras de alta eficiencia y contienen agentes de reducción de espuma. Use solo detergente con el logotipo de alta eficiencia (HE). • No coloque detergente en el dispensador manual mientras esté activada la función ezDispense. |
| El artefacto no se encenderá. | <p>El cable de alimentación no está enchufado correctamente.</p> <ul style="list-style-type: none"> • Asegúrese de que el enchufe esté conectado de manera segura en un tomacorriente de 120 V CA, 60 Hz de 3 clavijas con conexión a tierra. |
| | <p>Se quemó el fusible del hogar, saltó el interruptor de corriente o hay un corte de energía.</p> <ul style="list-style-type: none"> • Restablezca el interruptor de corriente o reemplace el fusible. No aumente la potencia nominal del fusible. Si el problema es una sobrecarga del circuito, llame a un electricista calificado para que lo solucione. |
| El ciclo de lavado es más prolongado que lo normal. | <p>La lavadora automáticamente ajusta el tiempo del lavado según la cantidad de ropa, la presión del agua y otras condiciones de funcionamiento.</p> <ul style="list-style-type: none"> • Esto es normal. La lavadora automáticamente ajusta el tiempo del ciclo a fin de lograr resultados óptimos con el ciclo seleccionado. El tiempo restante que aparece en la pantalla es solo una estimación. El tiempo real puede variar. |
| El detergente no se dispensa o se dispensa de forma incompleta | <p>Los compartimientos de detergente están obstruidos por haber sido llenados de forma incorrecta.</p> <ul style="list-style-type: none"> • Asegúrese de colocar el detergente y los aditivos en las reservas correctas del ezDispense. • Para todos los tipos de detergente, asegúrese siempre de que el cajón del dispensador esté completamente cerrado antes del inicio del ciclo. |
| | <p>Se utilizó demasiado detergente.</p> <ul style="list-style-type: none"> • Asegúrese de utilizar la cantidad de detergente sugerida de acuerdo con las recomendaciones del fabricante. Podría también diluir el detergente con agua hasta la línea de llenado máximo del compartimiento para evitar que este se obstruya. Utilice solamente detergente de alta eficiencia (HE). |
| | <p>NOTA</p> <ul style="list-style-type: none"> • Siempre utilice la menor cantidad de detergente que sea posible. Las lavadoras de alta eficiencia necesitan muy poca cantidad de detergente para lograr óptimos resultados. Si usa mucho detergente, puede hacer que el lavado y el enjuague sean deficientes y contribuir a que se produzcan olores en la lavadora. <hr/> <p>Suministro de agua insuficiente</p> <ul style="list-style-type: none"> • Asegúrese de que tanto la llave de agua fría como la de agua caliente estén abiertas por completo. |

| Problemas | Causas posibles y solución |
|--|---|
| El detergente no se dispensa o se dispensa de forma incompleta | <p>Residuo normal</p> <ul style="list-style-type: none"> • Es normal que quede una pequeña cantidad de detergente en el dispensador. Si este residuo se acumula, puede interferir con el ingreso normal de los detergentes a la lavadora. Consulte las instrucciones de limpieza. |
| La lavadora no funciona. | <p>El panel de control se ha apagado por estar inactivo.</p> <ul style="list-style-type: none"> • Esto es normal. Presione el botón de Power para encender la lavadora. <p>La lavadora está desenchufada.</p> <ul style="list-style-type: none"> • Asegúrese de que el cable de alimentación esté conectado de manera segura a un tomacorriente. <p>El suministro de agua está cerrado.</p> <ul style="list-style-type: none"> • Abra por completo las llaves de agua fría y caliente. <p>Los controles no están configurados correctamente.</p> <ul style="list-style-type: none"> • Asegúrese de que el ciclo haya sido configurado correctamente, cierre la puerta y presione el botón de Start/Pause para iniciar el ciclo de lavado. <p>La puerta se encuentra abierta.</p> <ul style="list-style-type: none"> • Cierre la puerta y asegúrese de que no haya nada atrapado debajo de la puerta que le impida cerrarse por completo. <p>Saltó el interruptor de corriente/se quemó el fusible.</p> <ul style="list-style-type: none"> • Revise los disyuntores/fusibles del hogar. Reemplace los fusibles o reinicie el interruptor. La lavadora debe estar conectada a un circuito derivado exclusivo. <p>Start/Pause no se presionó este botón después de configurar el ciclo.</p> <ul style="list-style-type: none"> • Presione el botón de Power, luego seleccione nuevamente el ciclo deseado y presione el botón de Start/Pause. Si el botón Start/Pause no se presiona en cierto tiempo, la lavadora se apagará. (El tiempo varía según el modelo, de 4 a 60 minutos.). <p>Presión de agua extremadamente baja.</p> <ul style="list-style-type: none"> • Compruebe otro grifo de la casa para asegurarse de que la presión del suministro de agua doméstico es la adecuada. <p>La lavadora está demasiado fría.</p> <ul style="list-style-type: none"> • Si la lavadora ha estado expuesta a temperaturas de congelación por un largo período de tiempo, permita que entre en calor antes de presionar el botón Power. De lo contrario, la pantalla no se encenderá. |
| La lavadora se detiene durante algunos minutos y luego se reinicia. | <p>El dispositivo de protección de motor se activa para prevenir el sobrecalentamiento de motor.</p> <ul style="list-style-type: none"> • Esto es normal. Si el dispositivo de protección de motor se activa, la lavadora se detendrá por algunos minutos y luego se reinicia. |
| La lavadora no se llena correctamente. | <p>El filtro está tapado.</p> <ul style="list-style-type: none"> • Asegúrese de que los filtros de entrada en las válvulas de llenado no estén obstruidos. Consulte Limpieza de los filtros de entrada de agua en MANTENIMIENTO. <p>Las mangueras pueden estar retorcidas.</p> <ul style="list-style-type: none"> • Asegúrese de que las mangueras de entrada no se encuentren retorcidas ni obstruidas. <p>Eficiencia en el consumo de energía</p> <ul style="list-style-type: none"> • Esta es una lavadora de Alta Eficiencia (HE). Por lo tanto, puede que la configuración del nivel de agua para ella sea diferente a la de una lavadora convencional. <p>Suministro de agua insuficiente</p> <ul style="list-style-type: none"> • Asegúrese de que tanto la llave de agua fría como la de agua caliente estén abiertas por completo. |

| Problemas | Causas posibles y solución |
|--|---|
| La lavadora no se llena correctamente. | La puerta de la lavadora se encuentra abierta. <ul style="list-style-type: none"> Cierre la puerta y asegúrese de que no haya nada atrapado debajo de la puerta que le impida cerrarse por completo. |
| | El nivel de agua es muy bajo. <ul style="list-style-type: none"> Normalmente el agua no cubrirá las prendas. El nivel de llenado es optimizado para que los movimientos de lavado alcancen los mejores rendimientos. |
| El agua en la lavadora no drena o lo hace lentamente. | La manguera de desagüe está retorcida, pellizcada u obstruida. <ul style="list-style-type: none"> Asegúrese que la manguera de drenaje esté libre de atascos o torceduras, y que no esté apretada detrás o debajo de la lavadora. |
| | El extremo de la manguera de drenaje está a más de 96 pulgadas (2.4 m) en relación al fondo de la lavadora. <ul style="list-style-type: none"> Mueva el extremo de la manguera de desagüe para que esté a menos de 96 pulgadas (2.4 m). Para obtener los mejores resultados, el extremo de la manguera de desagüe debe estar a una altura que no supere las 66 pulgadas (168 cm). |

Desempeño

| Problemas | Causas posibles y solución |
|----------------|---|
| Arrugas | La ropa no se retira de la lavadora pronto. <ul style="list-style-type: none"> Siempre retire las prendas de la lavadora tan pronto como termine el ciclo. |
| | Lavadora sobrecargada. <ul style="list-style-type: none"> La lavadora puede estar llena por completo, pero el tambor no debe llenarse totalmente con prendas. La puerta de la lavadora debe poder cerrarse con facilidad. |
| | Las mangueras de entrada de agua fría y caliente están invertidas. <ul style="list-style-type: none"> Un enjuague con agua caliente puede ocasionar arrugas en las prendas. Compruebe los conectores de las mangueras de entrada. |
| | La ropa se secó durante demasiado tiempo (secado excesivo). <ul style="list-style-type: none"> El secado excesivo de una carga de ropa puede dejarla arrugada. Intente seleccionar un tiempo de secado menor o un ajuste menos seco y retire las prendas cuando aún tengan un poco de humedad. |
| | La ropa se dejó en el artefacto durante demasiado tiempo después de que el ciclo acabó. <ul style="list-style-type: none"> Use la opción Fresh Care. Esta función hará girar la ropa cada pocos minutos en un período de hasta 3 horas para ayudar a prevenir la formación de arrugas. |
| Manchas | El blanqueador/suavizante se agregó directamente sobre la ropa en el tambor. <ul style="list-style-type: none"> Siempre use los dispensadores para asegurarse de que los productos de lavandería se dispensen en el momento adecuado del ciclo. En los modelos sin dispensador de blanqueador, utilice un paquete de blanqueador que pueda colocarse directamente en el tambor. (Utilícelo sólo con temperaturas de agua templada o caliente y ropa blanca). |
| | La ropa no se retiró de la lavadora a tiempo. <ul style="list-style-type: none"> Siempre retire las prendas de la lavadora tan pronto como sea posible en cuanto termine el ciclo. |
| | Las prendas no se clasificaron correctamente. <ul style="list-style-type: none"> Siempre lave los colores oscuros separados de los colores claros y los blancos para evitar que se produzca decoloración. Nunca lave ropa muy sucia con ropa poco sucia. |

| Problemas | Causas posibles y solución |
|---|---|
| Manchas | Se están secando juntas ropa limpia y sucia. <ul style="list-style-type: none"> Use el artefacto para secar prendas limpias solamente. La suciedad de la ropa sucia puede transferirse a la ropa limpia en la misma carga o en cargas posteriores. |
| | La ropa no se lavó ni se enjuagó correctamente antes de colocarse en el artefacto. <ul style="list-style-type: none"> Las manchas de la ropa seca pueden ser manchas que no se eliminaron durante el proceso de lavado. Asegúrese de que la ropa esté completamente limpia o enjuagada de acuerdo con las instrucciones de su lavadora y su detergente. Algunos tipos de suciedad requieren un tratamiento previo antes de lavarse. |
| Eliminación de manchas deficiente | No se seleccionaron opciones adecuadas. <ul style="list-style-type: none"> Las manchas más difíciles y densas pueden requerir potencia de lavado adicional. Seleccione la función Heavy para aumentar la potencia de limpieza del ciclo elegido. |
| | Manchas que se han fijado previamente. <ul style="list-style-type: none"> Las prendas que ya han sido lavadas pueden tener manchas que se han fijado. Puede ser difícil eliminar estas manchas, que quizás requieran un lavado a mano o un tratamiento previo para quitarlas. |
| Olor a humedad o a moho en la lavadora | Se ha usado demasiado detergente o uno del tipo incorrecto. <ul style="list-style-type: none"> Siempre utilice solo detergente de alta eficiencia (HE) de acuerdo con las instrucciones del fabricante. |
| | El interior del tambor no se limpió correctamente. <ul style="list-style-type: none"> Ejecute el ciclo Tub Clean regularmente. |

Olor

| Problemas | Causas posibles y solución |
|-------------|--|
| Olor | Algo de olor es causado por la goma adjunta a la lavadora. <ul style="list-style-type: none"> Este olor es normal en la goma nueva y desaparecerá después de haber utilizado la máquina algunas veces. |
| | Si la junta de goma de la puerta y la del área del sello de esta no se limpian regularmente, pueden producirse olores causados por moho o sustancias extrañas. <ul style="list-style-type: none"> Asegúrese de limpiar la junta y el sello de la puerta regularmente, así como de revisar si hay artículos pequeños debajo del sello al descargar la lavadora. |
| | Pueden producirse olores si se dejan sustancias extrañas en el filtro de la bomba de drenaje. <ul style="list-style-type: none"> Asegúrese de limpiar el filtro de la bomba de drenaje regularmente. |
| | Pueden producirse olores si la manguera de drenaje no está correctamente instalada, causando sifoneado (agua desviándose hacia el interior de la lavadora). <ul style="list-style-type: none"> Al instalar la manguera de drenaje, asegúrese de que esta no se retuerza o bloquee. |

ezDispense

| Problemas | Causas posibles y solución |
|---|--|
| La alarma de llenado continúa mostrándose cuando se agrega detergente/ suavizante. | Se ha acumulado detergente/suavizante en el sensor del nivel de fluido. <ul style="list-style-type: none"> Abra las cubiertas de las reservas y limpie el interior de las reservas del ezDispense con agua tibia. Use un cepillo suave para eliminar cualquier residuo. Si se muestra la alarma Refill Alarm (Alarma de recarga) de forma continua, llame al servicio técnico. |

| Problemas | Causas posibles y solución |
|--|---|
| La alarma de llenado continúa mostrándose cuando se agrega detergente/ suavizante. | <p>La cantidad de detergente/suavizante no es suficiente para que el sensor la detecte.</p> <ul style="list-style-type: none"> • Complete el detergente/suavizante hasta la línea MAX en el compartimento. |
| Demasiado/poco detergente o suavizante dispensado. | <p>Es posible que se deba cambiar la configuración predeterminada de las cantidades de dispensación.</p> <ul style="list-style-type: none"> • Chequee y cambie la configuración predeterminada de cantidades de dispensación. |
| El ezDispense no dispensa detergente/ suavizante. | <p>La función ezDispense está desactivada.</p> <ul style="list-style-type: none"> • Active los ajustes de Detergente automático y Suavizante automático |
| | <p>Los orificios de ventilación están bloqueados.</p> <ul style="list-style-type: none"> • Limpie los orificios de ventilación de las tapas de las reservas con agua tibia. |
| | <p>El detergente o el suavizante en las reservas del ezDispense se ha endurecido.</p> <ul style="list-style-type: none"> • Limpie las reservas del ezDispense y cambie el detergente o el suavizante. |

Wi-Fi

| Problemas | Causas posibles y solución |
|--|---|
| Problema al conectar el electrodoméstico y el teléfono inteligente a la red Wi-Fi. | <p>La contraseña de la red Wi-Fi fue ingresada incorrectamente.</p> <ul style="list-style-type: none"> • Borre su red Wi-Fi doméstica e inicie el proceso de registro de nuevo. |
| | <p>Los Datos Móviles para su teléfono inteligente están activados.</p> <ul style="list-style-type: none"> • Desactive los Datos móviles de su teléfono inteligente antes de conectar el electrodoméstico. |
| | <p>El nombre de la red inalámbrica (SSID) se ha configurado incorrectamente.</p> <ul style="list-style-type: none"> • El nombre de la red inalámbrica (SSID) debe ser una combinación de letras y números. (No utilice símbolos especiales) |
| | <p>La frecuencia del enrutador no es de 2.4 GHz.</p> <ul style="list-style-type: none"> • Sólo se admite una frecuencia de enrutador de 2.4 GHz. Configure el enrutador inalámbrico a 2.4 GHz y conecte el electrodoméstico a éste. Para verificar la frecuencia del enrutador, consulte con su proveedor de servicios de internet o con el fabricante del enrutador. |
| | <p>El electrodoméstico y el enrutador están demasiado separados.</p> <ul style="list-style-type: none"> • Si el electrodoméstico se encuentra muy lejos del enrutador, puede que la señal sea débil y que la conexión no sea configurada correctamente. Coloque el enrutador más cerca del electrodoméstico o compre e instale un repetidor Wi-Fi. |
| | <p>LG ThinQ le solicita una contraseña para conectarse al producto.</p> <ul style="list-style-type: none"> • Si se le pide que proporcione una contraseña para conectarse al producto (no a su red doméstica) durante la configuración de Wi-Fi, ingrese los últimos 4 caracteres del nombre de la red, repetido dos veces, sin espacios. Por ejemplo, si el nombre de la red aparece como LG_XXXX_8b92, entonces ingresaría 8b928b92 como su contraseña. La contraseña detecta mayúsculas y minúsculas, y los últimos 4 caracteres son únicos para su electrodoméstico. |

GARANTÍA LIMITADA

EE. UU.

TÉRMINOS Y CONDICIONES

AVISO DE ARBITRAJE: ESTA GARANTÍA LIMITADA CONTIENE UNA CLÁUSULA DE ARBITRAJE QUE LES DEMANDA A USTED Y A LG ELECTRONICS ("LG") A RESOLVER CONFLICTOS A TRAVÉS DE UN ARBITRAJE VINCULANTE EN LUGAR DE HACERLO EN LA CORTE, A MENOS QUE USTED DECIDA NO PARTICIPAR. EN EL ARBITRAJE NO ESTÁN PERMITIDAS LAS ACCIONES COLECTIVAS NI LOS JUICIOS CON JURADO. POR FAVOR, VEA A CONTINUACIÓN LA SECCIÓN TITULADA "PROCEDIMIENTO PARA RESOLVER CONFLICTOS".

Si su lavadora LG ("Producto") fallara debido a defectos de materiales o de fabricación en el uso doméstico normal y correcto, durante el período de garantía que se establece a continuación, LG tendrá la opción de reparar o reemplazar el Producto. Esta garantía limitada solo es válida para el comprador minorista original del Producto ("Usted") y será vigente solo cuando se compre legalmente y se use dentro de los Estados Unidos y de los territorios estadounidenses.

| PERÍODO DE GARANTÍA | | |
|---|---|--|
| Lavadora | Motor de impulsión directa (Estator o rotor) | Tambor de acero inoxidable |
| Piezas (solo piezas internas o funcionales) y mano de obra: Dos (2) año a partir de la fecha de compra minorista original, o desde la fecha de entrega según la ley aplicable | Solo piezas: Diez (10) años a partir de la fecha de compra minorista original, o desde la fecha de entrega según la ley aplicable Usted será responsable de cualquier costo de mano de obra. | Solo piezas: Tres (3) años a partir de la fecha de compra minorista original, o desde la fecha de entrega según la ley aplicable Usted será responsable de cualquier costo de mano de obra. |

- Los productos y las piezas de repuesto están garantizados durante el tiempo restante del período original de garantía o noventa (90) días, lo que resulte mayor.
- Los productos y las piezas de repuesto pueden ser nuevos, reparados, reacondicionados, o reconstruidos por la fábrica.
- Los productos y las piezas reemplazados deben ser propiedad de LG.
- A manera de obtener el servicio de garantía bajo esta Garantía Limitada, se requiere prueba de la compra original del producto especificando el modelo del mismo y la fecha de compra.

SALVO DISPOSICIÓN LEGAL CONTRARIA, CUALQUIER GARANTÍA IMPLÍCITA DE POSIBILIDAD DE COMERCIALIZACIÓN O ADECUACIÓN DEL PRODUCTO PARA UNA FINALIDAD ESPECÍFICA ESTÁ LIMITADA EN DURACIÓN A AQUELLA DE LA GARANTÍA LIMITADA PRECEDENTE. BAJO NINGUNA CIRCUNSTANCIA LG NI SUS DISTRIBUIDORES/CONCESIONARIOS EN LOS ESTADOS UNIDOS SERÁN RESPONSABLES DE NINGÚN DAÑO INDIRECTO, INCIDENTAL, EMERGENTE, ESPECIAL NI PUNITIVO DE NINGÚN TIPO, LO QUE INCLUYE SIN LIMITACIONES, PÉRDIDA DEL BUEN NOMBRE DEL NEGOCIO, PÉRDIDA DE INGRESOS O GANANCIAS, CESACIÓN DEL EMPLEO, DETERIORO DE OTROS BIENES, COSTOS DE RETIRO Y REINSTALACIÓN DEL PRODUCTO, PÉRDIDA DE USO O CUALQUIER OTRO DAÑO BASADO EN CONTRATO, RESPONSABILIDAD CIVIL U OTROS. LA RESPONSABILIDAD TOTAL DE LG, SI EXISTE, NO SUPERARÁ EL PRECIO QUE USTED HAYA PAGADO POR EL PRODUCTO.

ALGUNOS ESTADOS NO PERMITEN LA EXCLUSIÓN O LIMITACIÓN DE DAÑOS INCIDENTALES O EMERGENTES, O LIMITACIONES A LA DURACIÓN DE LA GARANTÍA IMPLÍCITA, POR LO QUE LA EXCLUSIÓN O LIMITACIÓN ANTERIORMENTE MENCIONADAS PODRÍAN NO CORRESPONDER EN SU CASO. ESTA GARANTÍA LE OTORGA DERECHOS LEGALES ESPECÍFICOS Y ES POSIBLE QUE USTED CUENTE CON OTROS DERECHOS QUE VARIAN SEGÚN EL ESTADO.

ESTA GARANTÍA LIMITADA NO CUBRE LO SIGUIENTE:

- Viajes del servicio técnico para entregar, buscar o instalar el producto, instruir al cliente sobre la operación del mismo, corregir el cableado o las reparaciones/instalaciones no autorizadas.
- Daño o fallo del producto al operar durante fallas e interrupciones del suministro eléctrico, o resultado de un servicio eléctrico inadecuado.
- Daños o fallo del producto causados por tuberías de agua rotas o con fugas, tuberías de agua congeladas, líneas de desagüe restringidas, suministro de agua inadecuado o interrumpido, o suministro de aire inadecuado.
- Daños o fallos del Producto resultantes de operar el Producto en una atmósfera corrosiva o de forma contraria al manual del propietario del Producto.
- Daños o fallos del producto causados por accidentes, pestes y alimañas, rayos, viento, incendio, inundaciones o hechos de fuerza mayor o cualquier otra causa ajena al control de LG.
- Daños o fallos del Producto causados por modificaciones o alteraciones no autorizadas, o si el Producto se usa para otro fin que no sea el previsto, o por fugas de agua donde el Producto no se haya instalado correctamente.
- Daños o fallos del Producto causados por corriente o voltaje eléctricos incorrectos, o por códigos de fontanería.
- Daños o fallos del Producto causados por el transporte, el almacenamiento y/o el manejo que incluye rayas, muescas, astillado y otros daños al acabado del Producto, a menos que tales daños se informen dentro del plazo de una (1) semana de la entrega.
- Daños o fallos del Producto que resulten del mal uso, el maltrato, la instalación, la reparación o el mantenimiento incorrectos. Las reparaciones incorrectas incluyen el uso de piezas no autorizadas ni especificadas por LG. Las reparaciones e instalaciones incorrectas incluyen aquellas que sean contrarias al manual del propietario del Producto.
- Daños o fallos del Producto causados por el uso de piezas, componentes, accesorios, productos de limpieza consumibles, u otros productos o servicios no autorizados por LG.
- Daños o artículos faltantes con la caja abierta o que hayan estado en exhibición.
- Productos reacondicionados o cualquier producto vendido con los avisos "En el estado actual", "En el sitio actual", "Con todos sus defectos" o similares.
- Productos cuyos números de serie originales hayan sido retirados, alterados o no se puedan determinar fácilmente.
- Aumentos en los costos de los servicios públicos y otros gastos adicionales de dichos servicios.
- Cualquier ruido asociado con la operación normal.
- Productos usados de otra forma que no sea uso doméstico correcto y normal (por ej. uso comercial, negocios o industrias, que incluyen establecimientos minoristas o de servicios de comida, así como alojamientos comerciales o de alquiler transitorio), o uso contrario al manual del propietario del Producto.
- Costos asociados con la remoción y reinstalación del Producto para reparaciones o la remoción y reinstalación del Producto si está instalado en una ubicación inalcanzable o no está instalado de acuerdo con el Manual del propietario del producto.
- Accesorios, componentes extraíbles o partes consumibles (por ejemplo, estantes, compartimentos de la puerta, cajones, filtros de agua o aire, rejillas, bombillas, baterías, etc. según corresponda), excepto las partes internas/funcionales cubiertas por esta garantía limitada.

El costo de la reparación o el reemplazo en estas circunstancias excluidas estará a su cargo.

PARA OBTENER SERVICIO EN GARANTÍA E INFORMACIÓN ADICIONAL

Llame al [1-800-984-6306](tel:1-800-984-6306) y seleccione la opción apropiada desde el menú.

O visite nuestro sitio web en <http://www.LGSIGNATURE.com>

O por correo postal a: LG Electronics Customer Service P.O. Box 240007 Huntsville, AL 35813 Atención: CIC

PROCEDIMIENTO PARA RESOLVER DISPUTAS:

TODOS LOS CONFLICTOS ENTRE USTED Y LG QUE SURJAN FUERA DE O RELACIONADOS DE ALGUNA MANERA CON ESTA GARANTÍA LIMITADA O CON EL PRODUCTO, SE RESOLVERÁN EXCLUSIVAMENTE A TRAVÉS DE UN ARBITRAJE VINCULANTE Y NO EN UNA CORTE DE JURISDICCIÓN GENERAL. ARBITRAJE VINCULANTE SIGNIFICA QUE USTED Y LG RENUNCIAN AL DERECHO DE UN JUICIO CON JURADO Y A REALIZAR O PARTICIPAR EN UNA DEMANDA COLECTIVA.

Definiciones. Para el propósito de esta sección, las referencias a "LG" significan: LG Electronics U.S.A., Inc., sus empresas matrices, subsidiarias y filiales y cada uno de sus directivos, directores, empleados, agentes, beneficiarios, predecesores en interés, sucesores, cesionarios y proveedores; las referencias a "conflicto" o "reclamación" incluirán cualquier conflicto, reclamo o controversia de cualquier tipo, sin importar (ya sea basado en contrato, agravio, estatuto, regulación, ordenanza, fraude, falsa representación o cualquier teoría legal o equitativa) que surja de o esté relacionada con cualquier forma de venta, condición o desempeño del producto o de esta Garantía Limitada.

Aviso de disputa. En caso de que usted desee iniciar un procedimiento de arbitraje, primero debe notificar a LG por escrito al menos 30 días antes de iniciar el arbitraje enviando una carta a LG a LG Electronics, USA, Inc. Atención: Legal Department- Arbitration 111 Sylvan Avenue, Englewood Cliffs, NJ 07632. Usted y LG aceptan participar en discusiones de buena fe en un intento de resolver su reclamo de manera amistosa. En la carta debe proporcionar su nombre, dirección y número de teléfono; identificar el producto que es objeto de la reclamación; y describir la naturaleza del reclamo y el remedio que busca. Si usted y LG no pueden resolver la disputa dentro de 30 días, cualquiera de las partes puede proceder a presentar una demanda de arbitraje.

Acuerdo de arbitraje vinculante y renuncia de demanda colectiva. En caso de no resolver la disputa durante el período de 30 días después de enviar una notificación por escrito a LG, Usted y LG se comprometen a resolver cualquier reclamo entre nosotros, solamente a través de arbitraje vinculante sobre una base individual, a menos que usted se excluya, conforme a lo dispuesto a continuación. Cualquier conflicto entre usted y LG no estarán combinados o consolidados con una controversia relacionada con cualquier otro producto o reclamo de otra persona o entidad. Más específicamente y sin perjuicio de lo anterior, no procederá bajo ninguna circunstancia cualquier disputa entre usted y LG como parte de una acción colectiva o representativa. En lugar del arbitraje, cualquiera de las partes podrá iniciar una acción individual en la corte de reclamos menores, pero tales acciones en la corte de reclamos menores no podrán ser realizadas en una acción colectiva o representativa.

Normas y procedimientos de arbitraje. Para comenzar con el arbitraje de un reclamo, usted o LG deben realizar una demanda escrita para arbitraje. El arbitraje será administrado por la Asociación Americana de Arbitraje (AAA) y se llevará a cabo ante un árbitro único bajo las Normas de Arbitraje del Consumidor de la AAA, que tienen efecto al momento de inicio del arbitraje (en adelante "Normas de la AAA") y bajo los procedimientos establecidos en esta sección. Las Normas de la AAA están disponibles en línea en www.adr.org/consumer. Envíe una copia de su solicitud de arbitraje por escrito, así como una copia de esta disposición, a la AAA de la forma descrita en las Normas de la AAA. También debe enviar una copia de su solicitud por escrito a LG en LG Electronics, USA, Inc. Atención: Legal Department- Arbitration 111 Sylvan Avenue, Englewood Cliffs, NJ 07632. Si hay un conflicto entre las Normas de la AAA y las reglas establecidas en esta sección, prevalecerán dichas reglas de esta sección. Esta disposición de arbitraje se rige por la Ley Federal de Arbitraje. El juicio se puede introducir en el laudo arbitral en cualquier tribunal de jurisdicción competente. Todos son temas para que el árbitro tome sus decisiones, excepto aquellos asuntos relativos al alcance y aplicabilidad de la cláusula de arbitraje y de la capacidad de arbitraje de la controversia para que el tribunal decida. El árbitro se regirá por los términos de esta disposición.

Legislación vigente. La legislación del estado de su residencia regirá esta Garantía Limitada, así como todas las disputas entre nosotros, salvo que sea invalidada o inconsistente con leyes federales aplicables.

Tarifas / Costos. Usted no debe pagar ninguna tarifa para comenzar un arbitraje. Al recibir su solicitud de arbitraje por escrito, LG pagará todos los gastos administrativos rápidamente a la AAA, a menos que usted solicite más de \$25,000.00 por daños, en cuyo caso el pago de estos gastos se regirá por las Normas de la AAA. Salvo disposición contraria prevista en el presente documento, LG pagará a la AAA todos los gastos documentales, administrativos y de arbitraje para cualquier arbitraje iniciado, de conformidad con las Normas de la AAA y esta disposición de arbitraje. Si usted prevalece en el arbitraje, LG pagará los honorarios y gastos de sus abogados, siempre y cuando sean razonables, considerando factores que incluyen, entre otros, el monto de la compra y el monto del reclamo. No obstante lo anterior, si la ley aplicable permite una adjudicación de honorarios y gastos razonables de abogados, un árbitro puede otorgarlos en la misma medida que lo haría un tribunal. Si el árbitro considera que la sustancia de su

reclamo o la reparación solicitada en la demanda es frívola o se utiliza para un propósito inadecuado (calificado según las normas establecidas en la Norma Federal de Procedimiento Civil 11 (b)), el pago de todos los honorarios de arbitraje se regirá por las Normas de la AAA. En tal situación usted se compromete a reembolsar a LG todos los fondos erogados previamente por ella, cuyo pago es, por otra parte, su obligación, según las Normas de la AAA. Salvo disposición contraria, LG renuncia a cualquier derecho que pudiera tener para solicitarle los honorarios y gastos de sus abogados, si LG prevalece en el arbitraje.

Audiencias y ubicación. Si su reclamo es por \$25,000 o menos, usted puede optar que el arbitraje sea realizado únicamente sobre la base de: (1) documentos presentados al árbitro, (2) a través de una audiencia telefónica o (3) por una audiencia en persona, según lo establecido por las Normas de la AAA. Si su reclamo excede \$25,000, el derecho a una audiencia estará determinado por las Normas de la AAA. Cualquier audiencia de arbitraje en persona se realizará en un lugar dentro del distrito judicial federal en el cual reside, a menos que ambos acuerden otra ubicación o estemos de acuerdo con el arbitraje telefónico.

Exclusión voluntaria. Usted puede optar por no participar en este procedimiento de resolución de disputas. Si opta por no participar, ni usted ni LG pueden exigir a la otra parte que participe en un procedimiento de arbitraje. Para optar por no participar, usted debe enviar un aviso a LG a más tardar 30 días calendario a partir de la fecha de compra del producto por parte del primer comprador consumidor ya sea (i) enviando un correo electrónico a optout@lge.com, con el asunto: "Exclusión voluntaria del arbitraje" o (ii) llamando al 1-800-980-2973. Debe incluir lo siguiente en el correo electrónico de exclusión voluntaria o proporcionar por teléfono: (a) su nombre y dirección; (b) la fecha en la que se compró el producto; (c) el nombre del modelo o el número de modelo del producto; y (d) el número de serie (el número de serie se puede encontrar (i) en el producto; o (ii) en línea accediendo a <https://www.lg.com/us/support> al hacer clic en "How do I find my model number?").

Usted sólo puede optar por no participar en el procedimiento de resolución de disputas de la manera descrita anteriormente (es decir, por correo electrónico o por teléfono); ninguna otra forma de notificación será efectiva para optar por no participar en este procedimiento de resolución de disputas. La exclusión voluntaria de este procedimiento de resolución de disputas no afectará la cobertura de la Garantía limitada de ninguna manera y usted seguirá disfrutando de todos los beneficios de la Garantía limitada. Si conserva este producto y no opta por no participar, acepta todos los términos y condiciones de la disposición de arbitraje descrita anteriormente.

Memorándum

Memorándum

Memorándum

LG SIGNATURE

Customer Information Center

For inquiries or comments, call;

1-800-984-6306 USA, Consumer User
1-888-865-3026 USA, Commercial User
1-888-542-2623 CANADA

Centro de Información al Cliente

Para consultas o comentarios, llame por teléfono:

1-800-984-6306 EE.UU., Usuario Consumidor
1-888-865-3026 EE.UU., Usuario Comercial
1-888-542-2623 CANADÁ

Centre de Service à la Clientèle

Pour des questions ou des commentaires, appelez :

1-800-984-6306 ÉTATS-UNIS, Consommateur
1-888-865-3026 ÉTATS-UNIS, Utilisateur Commercial
1-888-542-2623 CANADA