

FR Manuel d'utilisation | Wall Oven



Bienvenue au sein de notre famille

Merci d'accueillir Frigidaire chez vous! Nous considérons votre achat comme le début d'une longue relation.

Ce manuel vous aidera à utiliser et à entretenir votre produit. Veuillez le lire avant d'utiliser votre appareil. Gardez-le à portée de main pour le consulter rapidement. En cas de problème, la section Dépannage vous aidera à résoudre les problèmes les plus courants. La FAQ, des conseils et des vidéos utiles, des produits de nettoyage et des accessoires pour la cuisine et la maison sont disponibles sur <http://www.frigidaire.com>.

Nous sommes là pour vous! Visitez notre site Web, discutez avec un agent ou appelez-nous si vous avez besoin d'aide. Nous pourrions peut-être vous aider à éviter une visite du service après-vente. Si vous avez besoin d'un service, nous pouvons le mettre en place pour vous.

Officialisons les choses! N'oubliez pas d'enregistrer votre produit.

TABLE DES MATIÈRES

1. INFORMATIONS IMPORTANTES SUR LA SÉCURITÉ.....	2
2. RECOMMANDATIONS DE CUISSON.....	5
3. AVANT D'UTILISER LE FOUR.....	7
4. RÉGLAGE DES COMMANDES DU FOUR.....	10
5. ENTRETIEN ET NETTOYAGE.....	22
6. DÉPANNAGE.....	26
7. GARANTIE LIMITÉE.....	27
8. DROIT À LA RÉPARATION AU QUÉBEC.....	28

1. INFORMATIONS IMPORTANTES SUR LA SÉCURITÉ

1.1 Conservez ces renseignements pour référence rapide

Numéro de modèle

.....

Numéro de série

.....

Date d'achat

.....

Numéro de série Emplacement

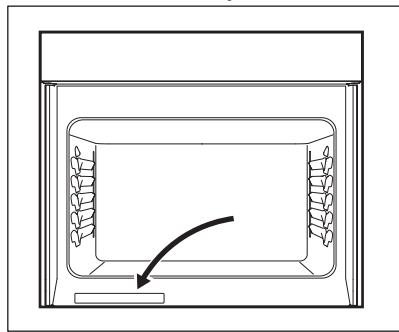

Lire toutes les instructions avant d'utiliser cet appareil.

Ce manuel contient des symboles de sécurité et des instructions importants. Veuillez porter attention à ces symboles et suivre toutes les instructions données.

Lire les consignes de sécurité de ce guide avant d'installer ou d'utiliser votre appareil ménager. Les articles de sécurité figurant dans ce manuel sont étiquetés AVERTISSEMENT ou MISE EN GARDE selon le type de risque.

Les avertissements et les instructions importantes apparaissant dans ce guide ne sont pas destinés à couvrir toutes les conditions et situations possibles qui peuvent se produire. Il convient de faire preuve de bon sens, de prudence et de soin lors de l'installation, de l'entretien ou de l'utilisation de votre appareil.

1.2 ✓ Liste de contrôle à l'installation

- Lire toutes les instructions de sécurité au recto de votre guide d'utilisation.
- Retirer tous les matériaux d'emballage de votre appareil ménager avant la cuisson.
- S'assurer que l'alimentation électrique de l'appareil est allumée.
- Essuyez l'intérieur de la cavité du four à l'aide d'un chiffon humide.
- Appliquez une fine couche d'huile de cuisson sur les côtés des grilles du four pour qu'elles glissent en douceur.
- Régler l'horloge. Se reporter au chapitre Réglage des commandes du four.
- Testez tous les éléments de surface/brûleurs pour vous assurer de leur bon fonctionnement.
- Avant d'utiliser l'appareil ménager pour la première fois, allumez le gril à 288°C (550°F) pendant 15 minutes, puis basculez vers le four à 177°C (350°F) pendant 45 minutes supplémentaires. Certains bruits et certaines odeurs peuvent se produire pendant ce cycle de cuisson initial.
- Ne pas oublier de compléter l'enregistrement de votre produit.

1.3 Définitions sur la sécurité



Il s'agit du symbole de sécurité. Il signale les risques potentiels de dommages corporels. Suivez tous les messages de sécurité qui suivent ce symbole afin d'éviter tout risque de blessure ou de décès.

AVERTISSEMENT!

Indique une situation potentiellement dangereuse qui, si elle n'est pas évitée, peut donner lieu à des blessures graves ou tout décès.

ATTENTION!

Indique une situation potentiellement dangereuse qui, si elle n'est pas évitée, peut donner lieu à des blessures mineures ou modérées.

IMPORTANT

Donne des renseignements importants sur l'installation, le fonctionnement ou l'entretien qui n'impliquent aucun danger.

REMARQUE

Indique une note brève et informelle, qui sert d'aide-mémoire ou sera utile pour toute consultation ultérieure.

AVERTISSEMENT!

Risque de basculement

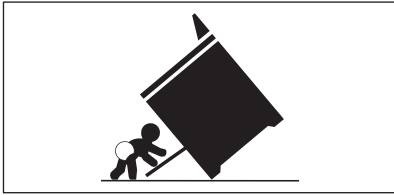

- Un enfant ou un adulte peut faire basculer la cuisinière et en mourir.
- Installez le dispositif antibasculement sur le four et/ou sur la structure conformément aux instructions d'installation.
- Assurez-vous que le dispositif antibasculement est réenclenché lorsque le four est déplacé.
- Ne faites pas fonctionner le four sans que le dispositif antibasculement soit en place et enclenché.
- Le non-respect de ces instructions peut entraîner la mort ou des brûlures graves chez les enfants et les adultes.

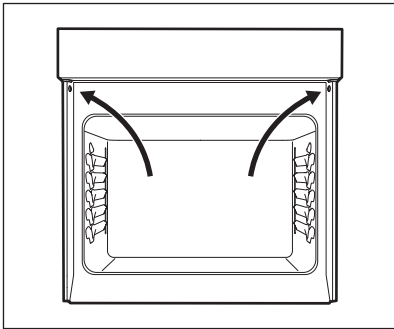

Trous de fixation antibasculement.

Reportez-vous aux instructions d'installation fournies avec votre four pour une installation correcte.

Vérifiez la bonne installation en vérifiant que les vis antibasculement sont présentes. Testez l'installation en exerçant une légère pression vers le bas sur la porte du four ouverte. Le four ne doit pas basculer vers l'avant.

1.4 Instructions importantes pour le déballage et l'installation

IMPORTANT

Lire et suivre les instructions et précautions ci-dessous pour le déballage, l'installation et l'entretien de votre appareil.

Retirer tout le ruban et l'emballage avant d'utiliser l'appareil. Détruire le carton et les sacs en plastique après le déballage de l'appareil. Ne jamais laisser les enfants jouer avec le matériel d'emballage. Ne pas retirer l'étiquette de câblage et les autres documents fixés sur l'appareil. Ne pas retirer la plaque du numéro de modèle/série.

Les températures froides peuvent endommager la commande électronique. Pour utiliser cet appareil pour la première fois, ou lorsque l'appareil n'a pas été utilisé pendant longtemps, s'assurer que l'appareil a été exposé à des températures supérieures à 32 °F (0 °C) pendant au moins 3 heures avant d'allumer l'appareil.

Tous les matériaux utilisés dans la construction d'armoires, de boîtiers et de supports autour du produit doivent avoir une cote de température nominale supérieure à 194 °F (90 °C).

Ne pas modifier ni altérer jamais la construction de l'appareil ménager en retirant les pieds de nivellement, les panneaux, les couvercles de fils, les supports/vis antibasculement ou toute autre pièce de l'appareil.

S'assurer d'avoir un extincteur de type mousse approprié à portée de main, visible et facilement accessible près de l'appareil.

1.5 Instructions de mise à la terre

AVERTISSEMENT!

- Évitez les risques d'incendie ou d'électrisation. Tout non-respect de cet avertissement pourra occasionner des blessures graves, un incendie ou la mort.
- Évitez les risques d'incendie ou d'électrisation. Ne pas utiliser d'adaptateur de fiche ou de rallonge et ne pas retirer la broche de mise à la terre du cordon d'alimentation. Tout non-respect de cet avertissement pourra occasionner des blessures graves, un incendie ou la mort.

Installation adéquate : s'assurer que votre appareil ménager est bien installé et mis à la terre par un technicien qualifié. Aux États-Unis, installer conformément au Code national du gaz combustible ANSI Z223.1/NPFA n° 54, la dernière édition et le Code national de l'électricité NFPA n° 70, la dernière édition, et aux exigences du Code local de l'électricité. Au Canada, installer conformément aux normes CAN/CGA B149.1 et CAN/CGA B149.2 et à la norme CSA C22.1, Code canadien de l'électricité, partie 1 – dernières éditions et exigences du Code local de l'électricité. Installer uniquement selon les instructions d'installation figurant dans la documentation de cet appareil.

Pour des raisons de sécurité personnelle, cet appareil ménager doit être correctement mis à la terre. Pour une sécurité maximale, le câble d'alimentation doit être correctement raccordé à une prise électrique ou à une boîte de jonction à la bonne tension, dûment polarisée et mise à la terre et qui est protégée par un disjoncteur conformément à la réglementation locale.

Il incombe au consommateur de faire installer la prise ou la boîte de jonction appropriée avec la prise murale appropriée et convenablement mise à la terre par un électricien qualifié. Contactez un installateur qualifié pour vous assurer de l'adéquation de l'installation électrique et de sa conformité à tous les codes et règlements locaux.

Cet appareil ménager est équipé d'une fiche mise à la terre à quatre broches (A) pour votre protection contre les risques d'électrocution et elle doit être branchée directement dans une prise murale de 240 V convenablement mise à la terre (B). Ne coupez ou ne retirez pas la broche de mise à la terre de cette fiche.

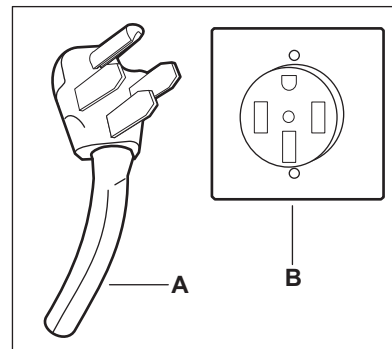

Consulter les instructions d'installation communiquées avec cet appareil pour obtenir les instructions complètes d'installation et de mise à la terre.

1.6 Instructions importantes pour l'utilisation de l'appareil

⚠ AVERTISSEMENT!

- Ne pas stocker de matériaux inflammables dans les fours, les micro-ondes, à proximité des brûleurs ou des éléments de surface, ni dans le tiroir de stockage ou le tiroir chauffant (si l'appareil en est équipé). Cela comprend le papier, le plastique et les articles en tissu, comme les livres de cuisine, les articles en plastique et les serviettes ainsi que les liquides inflammables. Ne pas entreposer d'explosifs, comme des bombes aérosol, sur ou près de l'appareil.
- Ne pas laisser les enfants seuls : les enfants ne doivent pas être laissés seuls ou sans surveillance dans la zone où l'appareil est utilisé. Ils ne doivent jamais être autorisés à s'asseoir ou à se tenir debout sur une quelconque partie de l'appareil, y compris le tiroir de rangement, le tiroir du gril inférieur, le tiroir chauffant ou le four double inférieur.
- Ne rangez pas d'articles d'intérêt pour les enfants dans les armoires au-dessus de l'appareil ou sur les dossierets des cuisinières. Les enfants qui grimpent sur ou près de l'appareil pour atteindre des objets pourraient être gravement blessés.
- Ne pas laisser les enfants grimper ou jouer autour de l'appareil. Le poids d'un enfant sur une porte de four ouverte peut faire basculer l'appareil, entraînant des brûlures graves ou d'autres blessures. Un tiroir ouvert lorsqu'il est chaud peut provoquer des brûlures.
- Le fait de marcher, de se pencher ou de s'asseoir sur la porte ou les tiroirs de cet appareil peut donner lieu à des blessures graves et endommager l'appareil.
- Ne recouvrez jamais les fentes, les trous ou les passages du fond du four ou de la grille entière avec des matériaux comme du papier d'aluminium. Cela bloque la circulation d'air dans le four et pourrait provoquer un empoisonnement au monoxyde de carbone. Les revêtements en aluminium peuvent également retenir la chaleur, ce qui peut occasionner un risque d'incendie.
- Ne pas utiliser le four ou le tiroir chauffant (le cas échéant) pour le rangement.
- Ne jamais utiliser votre appareil comme appareil de chauffage pour réchauffer la pièce. Cela pourrait provoquer un empoisonnement au monoxyde de carbone et une surchauffe de l'appareil.

⚠ ATTENTION!

- En cas de réchauffage de graisse, la surveiller attentivement. La graisse peut prendre feu si elle devient trop chaude.
- Ne pas utiliser d'eau ou de farine sur les feux de graisse. Éteindre un feu ou une flamme ou utiliser un extincteur à poudre chimique ou à mousse. Couvrir le feu à l'aide d'un couvercle ou utiliser du bicarbonate de soude.
- Utiliser des poignées sèches. Les poignées humides sur les surfaces chaudes peuvent causer des brûlures provoquées par la vapeur. Ne pas laisser les poignées toucher les zones de cuisson chaudes. Ne pas utiliser de serviettes ni d'autres chiffons encombrants.
- Ne pas chauffer les contenants d'aliments non ouverts - l'accumulation de pression peut provoquer l'éclatement du contenant et entraîner des blessures.
- Porter des vêtements appropriés - les vêtements amples ou suspendus ne doivent jamais être portés lors de l'utilisation de l'appareil. Ne pas laisser les vêtements ni d'autres matières inflammables entrer en contact avec des surfaces chaudes.
- Ne touchez pas les brûleurs, les éléments de surface, les zones près de ces brûleurs ou éléments, les surfaces intérieures du four ou le tiroir chauffant (le cas échéant). Les brûleurs et les éléments de surface peuvent être chauds même s'ils semblent froids. Les zones près des brûleurs et des éléments de surface peuvent devenir assez chaudes pour provoquer des brûlures. Pendant et après l'utilisation, ne pas toucher ou ne pas laisser les vêtements ou autres matières inflammables toucher ces zones jusqu'à ce qu'ils soient froids. Ces zones peuvent inclure la table de cuisson, les surfaces faisant face à la table de cuisson, les zones d'aération du four, la porte du four et la fenêtre du four.
- Ne pas tenter de faire fonctionner l'appareil pendant une panne de courant. En cas de panne de courant, toujours éteindre l'appareil. Si l'appareil n'est pas éteint et que le courant est rétabli, les éléments électriques de surface peuvent reprendre leur fonctionnement au rétablissement du courant. Une fois l'alimentation rétablie, réinitialiser l'horloge et la fonction du four.

1.7 Instructions importantes pour l'utilisation de votre four

Doublures protectrices : N'utilisez pas de papier d'aluminium, de doublures de four de rechange ou tout autre matériau ou dispositif pour recouvrir le fond du four, les grilles du four ou toute autre partie de l'appareil ménager. N'utilisez l'aluminium que selon les recommandations pour la cuisson, comme la doublure des ustensiles de cuisson ou comme couvercle placé sur les aliments. Toute autre utilisation de doublures protectrices ou de papier d'aluminium peut entraîner un risque de choc électrique ou d'incendie ou de court-circuit.

Soyez prudent lorsque vous ouvrez la porte du four, la porte inférieure du four ou le tiroir chauffant (certains modèles). Tenez-vous sur le côté de l'appareil lorsque vous ouvrez la porte d'un four chaud. Laissez l'air chaud ou la vapeur s'échapper avant de retirer ou de remplacer les aliments dans le four.

Gardez les conduits d'aération du four dégagés. Toucher les surfaces de cette zone lorsque le four est allumé peut causer de graves brûlures. Ne placez pas d'articles en plastique ou sensibles à la chaleur sur ou près de l'évent du four. Ces articles peuvent fondre ou s'enflammer.

Positionnement des grilles de four : Placez toujours les grilles du four à l'endroit désiré lorsque le four est froid. Si la grille doit être déplacée alors que le four est chaud, ne laissez pas la poignée entrer en contact avec le brûleur ou l'élément chaud du four. Utilisez des poignées et saisissez

la grille avec les deux mains pour la repositionner. Retirez tous les batteries de cuisine et les ustensiles avant de déplacer la grille.

N'utilisez pas de lèche-frite sans sa grille. Les lèche-frites et les grilles permettent à la graisse qui s'égoutte de s'écouler loin de la chaleur élevée du gril. Ne recouvrez pas la grille du gril avec du papier d'aluminium, car le gras et la graisse exposés pourraient s'enflammer.

Ne faites pas cuire d'aliments sur la sole du four. Faites toujours cuire dans des batteries de cuisine appropriées et utilisez toujours les grilles du four.

1.8 Instructions importantes pour le nettoyage de l'appareil

ATTENTION!

Avant de nettoyer manuellement toute partie de l'appareil, s'assurer que toutes les commandes sont éteintes et que l'appareil est froid. Le nettoyage d'un appareil chaud peut provoquer des brûlures.

Nettoyer l'appareil régulièrement pour que toutes les pièces restent exemptes de graisses susceptibles de s'enflammer. Ne pas laisser la graisse s'accumuler. Des dépôts graisseux dans le ventilateur pourraient prendre feu.

Toujours suivre les directives du fabricant pour l'utilisation des nettoyants et des aérosols pour la cuisine. Sachez que l'excès de résidus des nettoyants et des aérosols pourra s'enflammer et provoquer des dommages et des blessures. Nettoyer fréquemment les hottes de ventilation - la graisse ne doit pas s'accumuler sur la hotte ou le filtre. Suivre les instructions du fabricant pour le nettoyage des hottes à évacuation.

1.9 Instructions importantes pour l'autonettoyage de l'appareil

ATTENTION!

Avant d'utiliser l'autonettoyage, retirez la lèche-frite, les aliments, les ustensiles et les ustensiles du four, du tiroir de rangement ou du tiroir chauffant (le cas échéant). Retirez les grilles du four, sauf indication contraire.

Ne pas nettoyer le joint de la porte du four. Le joint de porte est essentiel pour une bonne étanchéité. Veillez à ne pas frotter, endommager ou déplacer le joint d'étanchéité.

N'utilisez pas de nettoyants pour four. Aucun nettoyant commercial pour four ou revêtement protecteur de doublure de four de quelque nature que ce soit ne doit être utilisé dans ou autour de toute partie de l'appareil.

Utilisez le cycle d'autonettoyage pour nettoyer uniquement les pièces énumérées dans ce manuel.

Certains oiseaux sont extrêmement sensibles aux vapeurs dégagées pendant le cycle d'autonettoyage de tout four.

Déplacez les oiseaux dans une autre pièce bien ventilée.

1.10 Instructions importantes pour l'entretien et la réparation

Ne pas réparer ni remplacer la moindre pièce de l'appareil à moins que cela ne soit spécifiquement recommandé dans les manuels. Tous les autres entretiens doivent être effectués uniquement par un technicien qualifié. Cela réduit le risque de blessures corporelles et de dommages à l'appareil.

Toujours communiquer avec votre détaillant, distributeur, agent de service ou fabricant au sujet de problèmes ou de conditions que vous ne comprenez pas.

Demander à votre concessionnaire de recommander un technicien qualifié et un service de réparation autorisé. Se renseigner sur comment couper l'alimentation de l'appareil au disjoncteur ou à la boîte à fusibles en cas d'urgence.

Retirer la porte du four de tout four inutilisé s'il doit être conservé ou jeté.

Ne pas toucher une ampoule chaude du four à l'aide d'un chiffon humide. Cela pourrait briser l'ampoule. Manipuler les lampes halogènes (le cas échéant) à l'aide d'essuie-tout ou de gants souples. Débranchez l'appareil ou coupez l'alimentation de l'appareil avant de retirer et de remplacer l'ampoule.

AVERTISSEMENT!

Résidents de la Californie : pour obtenir plus de renseignements sur le cancer et les troubles de la reproduction, veuillez consulter le site Web www.P65Warnings.ca.gov

2. RECOMMANDATIONS DE CUISSON

2.1 Caractéristiques spéciales

Utilisez les caractéristiques spéciales de votre four pour obtenir les meilleurs résultats de cuisson et de rôtissage.

Objectif	Caractéristique
<ul style="list-style-type: none">Des steaks cuits à la perfection selon vos préférences.Viande de porc et volaille juteuses.Des œufs durs ou mollets, à votre goût.Des légumes qui restent fermes et croquants.	Air Sous Vide La chaleur et le débit d'air contrôlés avec précision vous permettent d'obtenir des résultats sous vide sans bain-marie, en préservant les saveurs naturelles et en conservant l'humidité.
<ul style="list-style-type: none">Des pains et pâtisseries qui montent plus haut avec une croûte croustillante et dorée et un intérieur léger et feuilleté.	Cuisson à la vapeur La cuisson à la vapeur ralentit la formation de la croûte, permettant à votre pâte de lever plus longtemps avant la formation de la croûte.
<ul style="list-style-type: none">Des viandes moelleuses et tendres avec une peau dorée et croustillante à l'extérieur.	Rôtissage à la vapeur L'humidité du rôtissage à la vapeur empêche les viandes de sécher pendant la cuisson.

Objectif	Caractéristique
<ul style="list-style-type: none"> Des ailes de poulet dorées et croustillantes. Des croustilles de légumes croquantes. Un poulet parmesan juteux. Des crevettes tempura, des samosas et plus encore, tous parfaitement croustillants. 	<p>Friture à air chaud</p> <p>La convection à air chaud produit des aliments frits croustillants et dorés sans éclaboussures. Pour un chauffage uniforme de tous les côtés et une grande capacité, utilisez le plateau de Friture à air chaud.</p>
<ul style="list-style-type: none"> pizza à pâte fraîche, pizza sans gluten, pizza au chou-fleur, calzone. 	<p>Pizza Cuite Sur Pierre</p> <p>Une chaleur élevée permettra d'obtenir une pizza délicieuse en 2 minutes environ.</p>
<ul style="list-style-type: none"> Des pains aérés et une pâte à pizza bien répartie. 	<p>Fermentation du pain</p> <p>La fonction Levage du pain maintient votre four à la meilleure température et humidité pour que la levure augmente.</p>
<ul style="list-style-type: none"> Préparez des aliments prêts à l'emploi sans délai. Pizzas surgelées, partiellement cuites, traiteur ou à pâte précuite. 	<p>Sans préchauffage</p> <p>Mettez plus rapidement vos délices culinaires sur la table.</p>
<ul style="list-style-type: none"> Des en-cas sains et savoureux à base de fruits. De la viande maigre séchée. Des herbes séchées. 	<p>Déshydratation</p> <p>La fonction de déshydratation maintient le four à faible humidité et à basse température pour sécher les aliments sans les cuire.</p>
<ul style="list-style-type: none"> Produits de boulangerie parfaitement dorés. Rôtis et rôtissage uniformes. 	<p>Convection avancée</p> <p>Même vos recettes les plus complexes sont délicieuses grâce à la chaleur et à la circulation de l'air contrôlées avec précision grâce à la fonction de Convection avancée.</p>
<ul style="list-style-type: none"> Une dinde rôtie croustillante à l'extérieur et juteuse à l'intérieur. 	<p>Option Dinde</p> <p>Un rôti de dinde parfaitement cuit grâce à un temps de cuisson précis.</p>
<ul style="list-style-type: none"> Produits de boulangerie parfaitement dorés. Rôtis et rôtissage uniformes. 	<p>Cuisson à convection</p> <p>Même vos recettes les plus complexes sont délicieuses grâce à la chaleur et à la circulation de l'air contrôlées avec précision grâce à la fonction de Convection avancée.</p>
<ul style="list-style-type: none"> Plus besoin de deviner comment obtenir la température parfaite. 	<p>Sonde thermique</p> <p>Faites cuire votre viande à la température interne souhaitée, en évitant de la cuire de manière insuffisante ou excessive.</p>
<ul style="list-style-type: none"> Faites entrer et sortir facilement les aliments du four. 	<p>Grilles de four Luxury-GlideMD</p> <p>Les grilles de four sont si lisses qu'elles glissent sans effort.</p>
<ul style="list-style-type: none"> Empêchez l'accumulation d'aliments brûlés et renversés dans le fond du four. 	<p>Nettoyage à la vapeur</p> <p>Conservez l'aspect impeccable de votre four grâce au cycle Nettoyage à la vapeur, sans produits chimiques et sans odeur.</p>

2.2 Batteries de cuisine

Le matériau des batteries de cuisine affecte la façon dont il transfère la chaleur de la casserole aux aliments de manière uniforme et rapide.

Matériau	Attributs	Recommandation
Batterie de cuisine en métal lustré	Les batteries de cuisine brillantes, en aluminium et sans revêtement sont les meilleures pour un chauffage uniforme. Elles conviennent à tous les produits de boulangerie.	Les températures et les durées de cuisson recommandées sont basées sur des batteries de cuisine en métal brillant.
Batterie de cuisine en métal foncé	Les batteries de cuisine foncées sont plus chaudes que les batteries de cuisine brillantes.	Réduisez la température de cuisson de 25°F / 13-14°C lorsque vous utilisez des batteries de cuisine foncées.
Batterie de cuisine en verre	Les batteries de cuisine en verre sont plus chaudes que les batteries de cuisine brillantes. Le verre est pratique, puisque la même batterie de cuisine peut être utilisée pour cuisiner, servir et ranger la nourriture.	Réduisez la température de cuisson de 25°F / 13-14°C lorsque vous utilisez des batteries de cuisine en verre.
Batterie de cuisine isolée	Les batteries de cuisine isolées sont plus froides que les batteries de cuisine brillantes. Les batteries de cuisine isolées sont conçues pour la cuisson au four à gaz.	Lorsque vous utilisez des batteries de cuisine isolées, le temps de cuisson d'une recette peut être plus long que d'ordinaire.

2.3 Conditions de cuisson

Les conditions dans votre cuisine peuvent affecter le rendement de votre appareil lors de la cuisson des aliments.

État	Attributs	Recommandation
Batterie de cuisine vieillissante	Au fur et à mesure du vieillissement et de la décoloration des casseroles, il pourrait s'avérer nécessaire de réduire légèrement les temps de cuisson.	Si les aliments sont trop foncés ou trop cuits, utilisez le temps de cuisson minimum de la recette ou de l'emballage. Si les aliments sont trop peu cuits ou pas assez cuits, suivez le temps de cuisson moyen à maximum recommandé dans la recette ou sur l'emballage.

État	Attributs	Recommandation
Haute altitude	L'air est plus sec et la pression d'air est plus basse. L'eau bout à une température plus basse et les liquides s'évaporent plus rapidement. Les aliments peuvent prendre plus de temps à cuire. Les pâtes peuvent lever plus vite.	Ajustez la température de cuisson, le temps de cuisson ou les recettes au besoin. Augmentez la quantité de liquide dans les recettes de cuisson. Augmentez le temps de cuisson sur la table de cuisson. Couvrez la vaisselle pour réduire l'évaporation. Augmentez le temps de cuisson ou la température du four. Réduisez la quantité de bicarbonate de sodium ou de poudre à pâte dans la recette. Réduisez le temps de levée ou enfoncez la pâte et laissez-la lever deux fois.

2.4 Résultats de cuisson

De petits ajustements peuvent vous aider à obtenir les meilleurs résultats.

Résultat	Recommandation
Nourriture pas assez brunie	Utilisez le temps de cuisson moyen à maximum recommandé sur l'emballage ou la recette.
Nourriture trop foncée	Utilisez le temps de cuisson minimum recommandé sur l'emballage ou la recette.

2.5 Conseils de cuisson

Utilisez ces conseils supplémentaires pour obtenir les meilleurs résultats de votre appareil.

Situation	Recommandation
Cuisson	
Emplacement des grilles	Se reporter à Réglage des commandes du four.
Préchauffage	Insérez les aliments immédiatement après le bip. Préchauffez complètement le four avant de cuire des aliments comme des biscuits, des gâteaux et du pain.
Vérification des aliments	Utilisez la fenêtre et l'éclairage du four pour vérifier l'état de la nourriture. L'ouverture de la porte peut réduire la performance de cuisson.
Cuisson au four ou par convection	Utilisez la fonction de cuisson par convection pour obtenir de meilleurs résultats lorsque vous faites cuire des biscuits ou des gâteaux sur plusieurs grilles. Pour de meilleures performances, reportez-vous à Réglage des commandes du four.
Cuisson à la vapeur	Pour obtenir des instructions, des conseils et des avantages, consultez la page suivante Réglage des commandes du four.
Placement des aliments	Laissez un espace d'au moins 2pouces / 5cm entre les plats de cuisson pour assurer une bonne circulation de l'air.
Griller/Rôtir	
Lèche-frite	Si l'accessoire n'est pas fourni avec votre appareil ménager, vous pouvez l'acheter sur le site www.frigidaire.com . Pour des résultats optimaux de cuisson au gril, utilisez une lèche-frite munie d'une grille conçue pour évacuer la graisse des aliments et éviter les éclaboussures et la formation de fumée. La lèche-frite attrape les déversements de graisse et la grille aide à prévenir les éclaboussures de graisse.
Cuisson par convection	
Attributs de convection	La cuisson par convection utilise un ventilateur pour faire circuler l'air chaud autour du four et des aliments. Elle brunit les aliments plus uniformément et réduit les points chauds dans le four. La convection permet de gagner du temps en utilisant plusieurs grilles ou en cuisinant plusieurs aliments à la fois.
Cuisson par convection	Réduisez la température de cuisson de la recette de 25°F / 13-14°C à moins que la recette ne soit écrite pour la cuisson par convection. Préchauffez le four pour de meilleurs résultats.
Rôtissage à convection	Le rôtissage à convection est idéal pour les viandes et ne nécessite pas de préchauffage pour la plupart des viandes et des volailles. Il n'est pas recommandé de réduire la température de cuisson pour le rôtissage à convection. Suivez attentivement les recommandations de température et de durée de votre recette, en ajustant le temps de cuisson si la recette ne spécifie pas de temps de rôtissage à convection. Puisque le rôtissage à convection cuit plus rapidement, le temps de cuisson peut être réduit de 25 % à 40 % selon le type d'aliment. Vous pouvez réduire les temps de cuisson de 25 % par rapport au temps recommandé pour votre recette et vérifier les aliments à ce moment. Si nécessaire, poursuivez la cuisson jusqu'à ce que vous obteniez la cuisson désirée. Si la sonde alimentaire est fournie avec votre appareil ménager, utilisez-la. Si ce n'est pas le cas, vous pouvez l'acheter dans la plupart des épiceries et des magasins d'articles ménagers. Disposez les grilles du four de façon à ce que les grosses pièces de viande et la volaille soient sur la grille la plus basse du four. Ne couvrez pas les aliments lorsque vous les rôtissez à sec; le fait de les couvrir empêchera la viande de brunir correctement. Lorsque vous faites cuire des viandes, utilisez la lèche-frite ou la grille de rôtissage. La lèche-frite attrapera les déversements de graisse et la grille aide à prévenir les éclaboussures de graisse.

3. AVANT D'UTILISER LE FOUR

AVERTISSEMENT!

Voir les chapitres sur la sécurité.

3.1 Emplacement de l'évent du four

Les bouches d'aération du four sont situées derrière la porte, sur sa partie supérieure. Lorsque le four est allumé, de l'air chaud se libère par

l'évent. Cette ventilation est nécessaire pour une circulation d'air adéquate dans le four et de bons résultats de cuisson.

De la vapeur ou de l'humidité peut apparaître près de l'évent du four. C'est normal.

IMPORTANT

Ne bloquez pas l'aération du four et ne couvrez pas les ouvertures avec du papier d'aluminium ou tout autre matériau.

AVERTISSEMENT!

Revêtements protecteurs : n'utilisez pas de papier d'aluminium ou tout autre matériau ou revêtement pour recouvrir le fond du four, les parois, les grilles ou toute autre partie de la cuisinière. Cela modifiera la distribution de la chaleur, produira de mauvais résultats de cuisson et pourrait endommager de façon permanente l'intérieur du four. Une mauvaise installation de ces revêtements peut entraîner un risque de décharge électrique ou d'incendie. Pendant l'autonettoyage, les températures dans le four seront suffisamment chaudes pour faire fondre le papier d'aluminium.

ATTENTION!

Utilisez toujours des poignées ou des gants de cuisine lorsque vous utilisez le four. Lors de la cuisson, l'intérieur du four, l'extérieur du four et les grilles deviennent très chauds, ce qui peut causer des brûlures.

Retirez toutes les grilles du four avant de commencer un cycle d'autonettoyage. Si les grilles du four sont laissées à l'intérieur du four pendant un cycle de nettoyage, la capacité de glissement des grilles du four peut être endommagée et toutes les grilles du four perdront leur fini brillant.

Pour éviter d'endommager le four, ne tentez pas de fermer la porte du four tant que toutes les grilles ne sont pas complètement positionnées à l'intérieur de la cavité du four.

3.2 Type de grille de four

Grille de four plate

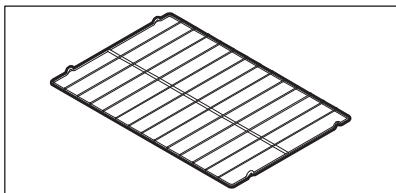

Des grilles de four plates peuvent être utilisées pour la plupart des besoins de cuisson et peuvent être placées dans la plupart des positions de grille de four.

Tiroirs à micro-ondes

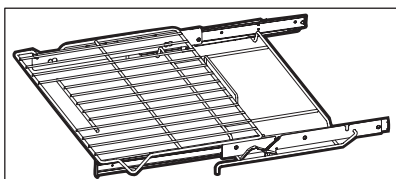

Le tiroir à micro-ondes entièrement extensible facilite la préparation des aliments. Ce tiroir à micro-ondes est doté de glissières qui permettent de le retirer du four sans froter les parois du four.

IMPORTANT

Avant d'utiliser les accessoires, veuillez les retirer et les nettoyer conformément aux instructions du chapitre : « Entretien et nettoyage ».

3.3 Retrait et disposition des grilles de four

IMPORTANT

Toujours placer les grilles lorsque le four est froid.

Pour retirer les grilles du four

1. Tirer la grille du four vers l'avant jusqu'à ce qu'elle atteigne la position d'arrêt.
2. Soulever l'avant de la grille du four et la faire glisser.

Pour remplacer les grilles du four

1. Placer la grille sur les guides de grille des deux côtés des parois du four.
2. Soulever légèrement l'avant de la grille du four, puis la remettre en place en la faisant glisser.

S'assurer que la grille du four est à niveau avant de l'utiliser.

3.4 Retrait et remplacement des tiroirs à micro-ondes

Pour retirer :

1. Assurez-vous que le tiroir à micro-ondes de cuisson est en position fermée.
2. D'une main, passer par l'ouverture de la poignée et saisir les barres supérieure et inférieure du tiroir à micro-ondes.
3. Tout en maintenant les deux sections, tirez le tiroir à micro-ondes hors du four jusqu'à ce que la position d'arrêt soit atteinte.

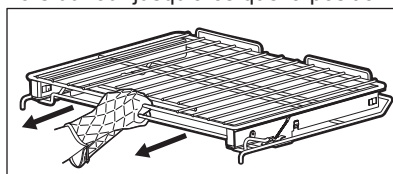

4. Avec les deux mains, soulevez légèrement l'avant du tiroir à micro-ondes et continuez à l'éloigner du four. Assurez-vous de saisir les parties supérieure et inférieure du tiroir à micro-ondes ensemble lorsque vous le retirez ou le manipulez.

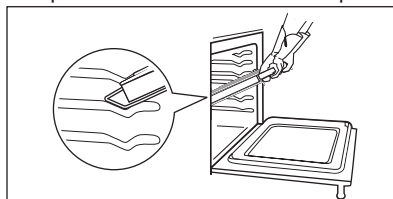

Pour remplacer :

1. Assurez-vous que le tiroir à micro-ondes de cuisson est en position fermée.
2. Saisir les parties supérieure et inférieure du tiroir à micro-ondes.
3. Soulever le tiroir à micro-ondes et maintenez-le à niveau entre les parois de la cavité du four.
4. Incliner légèrement l'avant de le tiroir à micro-ondes vers le haut et le remettre en place.

IMPORTANT

Pour éviter d'endommager le four, ne tentez pas de fermer la porte du four tant que toutes les grilles ne sont pas complètement positionnées à l'intérieur de la cavité du four.

3.5 Utilisation des options du menu pour personnaliser votre expérience de cuisson

Lorsque vous installez votre appareil pour la première fois, vous êtes invité à définir vos préférences sur l'écran. Vous pouvez toujours les modifier plus tard à l'aide du menu .

1. Appuyez sur les barres **Options de menu** et faites défiler pour trouver l'option désirée.
2. Sélectionnez l'option et définissez votre préférence.
3. Enregistrez et revenez en arrière ou **Enregistrer et fermer**. Vous pouvez appuyer sur le **X** pour fermer sans enregistrer les modifications.

3.6 Lumière du four

Pour activer la lumière du four, ouvrez les **Options de menu** et faites glisser  pour choisir le réglage de la **Lampe du four**

3.7 Horloge

Lorsque l'appareil est branché pour la première fois ou lorsque l'alimentation électrique de l'appareil a été interrompue, l'écran affiche 12:00. Il est recommandé de toujours régler l'horloge à l'heure correcte avant d'utiliser l'appareil.

Pour régler l'horloge :

1. Appuyez sur les barres **Options de menu** et faites défiler jusqu'à **Horloge**.

Options d'horloge
Désactivez l'affichage de l'horloge lorsque le four est éteint
Passage de l'heure 12 à l'heure 24
Régler l'horloge

2. Appuyez sur **Réglage de l'horloge** et réglez l'heure à l'aide du graphique.
3. Réglez sur AM ou PM.
4. **Enregistrer et fermer.**

3.8 Mode d'économie d'énergie

La commande du four est dotée d'une fonction d'économie d'énergie de 12 heures, pré-réglée en usine, qui éteint le four s'il reste allumé pendant plus de 12 heures.

Vous pouvez programmer l'appareil pour qu'il outre passe cette fonction et permette une cuisson continue pendant plus de 12 heures.

1. Faites défiler jusqu'à **Mode d'économie d'énergie** et appuyez.
2. Suivez les indications pour désactiver le Mode d'économie d'énergie si nécessaire.
3. **Enregistrer et fermer.**

3.9 Paramètres généraux

Vous pouvez modifier certains paramètres de votre appareil.

Pour ce faire :

1. Faites défiler jusqu'à **Réglages généraux** et appuyez.
2. Choisissez l'un des paramètres que vous souhaitez modifier.

Réglage	Description
Unité de température	Pour passer de °F (par défaut) à °C.
Niveau de volume	Pour choisir si la commande du four doit fonctionner avec des tonalités fortes, silencieuses ou sans tonalités.
Niveau de luminosité de l'écran	Pour choisir le niveau de luminosité de l'écran parmi les options suivantes : élevé, moyen et faible.
Langue	Langues disponibles : Anglais, français canadien, espagnol.
Conseils de cuisson	Pour choisir si les conseils de cuisson sont affichés à l'écran ou non.

3.10 Favoris

Faites défiler jusqu'à Favoris et appuyez.

Quick Start Options (Options de démarrage rapide) > Over (Four) 350°F (peut changer la valeur par défaut lorsque Quick Start (Démarrage rapide) est sélectionné).

1. Changez la température si vous le souhaitez.
2. Enregistrez.

Options de température > Ajustez le préchauffage personnalisé par défaut.

1. 325°F / 163°C
2. 375°F / 191°C
3. 400°F / 204°C



Ces options de température sont également disponibles dans le menu Préchauffage personnalisé sur l'écran principal.

3.11 Étalonnage de la température du four

Votre appareil a été étalonné et testé en usine pour vous assurer une température de cuisson précise. Lors des premières utilisations, conformez-vous scrupuleusement aux recommandations relatives à la durée et à la température de votre recette. Si vous pensez que le four est trop chaud ou trop froid pour les temps de cuisson de votre recette, vous pouvez régler la commande, afin que le four soit plus chaud ou plus froid que la température affichée.

IMPORTANT

N'utilisez pas de thermomètres de four comme ceux que l'on trouve dans les épiceries pour vérifier les réglages de température à l'intérieur de votre four. Ces thermomètres de four peuvent varier de 20 à 40 degrés par rapport aux températures réelles.

Pour modifier le réglage de la température :

1. Faites défiler jusqu'à **Calibration de la température** et appuyez.
2. Utilisez le curseur pour augmenter ou diminuer la température par défaut du four.
3. Enregistrez et revenez en arrière ou cliquez sur **Save & Close (Enregistrer et fermer)**.

La température du four peut être modifiée de +/-35 °F par rapport aux réglages d'usine. Vous pourrez également régler la température si la commande est réglée pour afficher les températures en Celsius (+/-19°C).

3.12 Sabbath Mode (Mode Sabbat)

1. Faites défiler jusqu'à **Sabbath Mode (Mode Sabbat)**.
2. Lisez et suivez toutes les instructions pour régler et, lorsque vous avez terminé, annulez. Se reporter à Réglage des commandes du four.

3.13 Réinitialisation des paramètres d'usine

Votre appareil ménager a été configuré avec des réglages de commande du four par défaut. Vous pourrez modifier les paramètres suivants au fil du temps au fur et à mesure de l'utilisation de l'appareil :

- Mode d'affichage de 12 ou 24 heures
- Luminosité de l'écran
- Langue
- Favoris
- Affichage de l'horloge
- Paramètres de Food Probe (Sonde thermique)
- Mode de cuisson continue ou d'économie d'énergie de 12 heures
- Commande silencieuse ou sonore
- Affichage de la température du four (°F ou °C)
- Réglages de la température du four

Pour rétablir les réglages par défaut du four :

1. Faites défiler jusqu'à **Rétab. des régl. préprog.** et appuyez.
2. Suivez les indications de l'écran.

Ne pas oublier : Si vous appuyez sur Reset (Réinitialiser), tous les paramètres reviendront à la valeur par défaut.

3. Confirmez votre choix en appuyant sur **Réinit**, puis sur **OK**.

3.14 Sonde thermique

Les options de Food Probe (sonde thermique) se trouvent dans le menu des réglages et dans le menu Modes de cuisson du four. Sélectionnez Food Probe (Sonde thermique) dans le menu des réglages pour choisir si le four s'éteint ou reste allumé lorsque la température spécifiée est atteinte pendant la cuisson.

Faites défiler jusqu'à **Sonde thermique**, appuyez et suivez les instructions à l'écran.

Pour régler le four afin d'utiliser la sonde de température, voir la section « Cuisson avec la sonde de température » dans le chapitre Réglage des commandes du four.

3.15 Écran de verrouillage

Par mesure de sécurité, les portes et les commandes du four peuvent être verrouillées. Suivez les instructions de l'écran pour verrouiller et déverrouiller.

1. Allez sur **Options de menu** et sélectionnez **Verrouillage de l'écran**.
2. Appuyez sur la touche **VERR** et maintenez-la enfoncée pendant trois secondes.

Lorsque les portes et les commandes sont verrouillées, l'écran affiche l'heure, une note indiquant que le four est verrouillé et une touche **DÉVERR**. Une fois les commandes et la porte verrouillées, il n'y a aucun accès aux fonctions de cuisson. Cela permet de s'assurer que le four reste verrouillé et sécuritaire.

Pour déverrouiller la porte et la commande du four, appuyez sur **DÉVERR** et suivez les indications à l'écran.

3.16 Connecter votre four à votre téléphone intelligent

Lisez d'abord les informations contenues dans la carte de connexion avant de configurer votre téléphone intelligent pour qu'il se connecte au four. Téléchargez l'application Frigidaire sur votre téléphone intelligent pour vous connecter et programmer votre four pour la cuisson à distance.

Pour configurer la connectivité dans votre four :

1. Allez sur **Options de menu** et sélectionnez **Connectivité**. Suivez les instructions à l'écran.
2. Une fois l'application téléchargée, vous avez la possibilité de vous connecter à votre réseau domestique. Assurez-vous de lire les instructions et les conseils relatifs à l'utilisation de l'application pour régler les modes du four.
3. Vous pouvez configurer l'application pour contrôler certains modes et fonctions du four à distance.

L'utilisation de votre téléphone intelligent pour contrôler certaines fonctions du four nécessite un peu d'attention de votre part. Assurez-vous de suivre toutes les instructions de l'application Frigidaire pour l'utilisation mobile.

3.17 À propos de l'appareil

Les informations importantes concernant l'appareil, telles que le numéro de version du logiciel et les coordonnées du service d'assistance, sont indiquées ici.

1. Faites défiler jusqu'à **À propos de cet appareil** et appuyez.
2. Touchez les en-têtes pour voir l'information.

4. RÉGLAGE DES COMMANDES DU FOUR

⚠ AVERTISSEMENT!

Voir les chapitres sur la sécurité.

4.1 Commandes du four

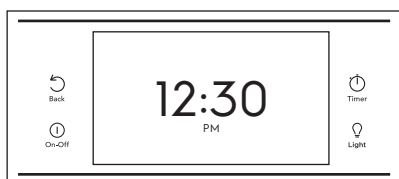

Commande du four	Description
MARCHE/ARRÊT	Pour ouvrir l'affichage et l'écran de démarrage rapide. Vous pouvez également activer l'écran en le touchant. Si vous appuyez sur MARCHE/ARRÊT pendant que le four fonctionne, il s'éteindra complètement, annulant toutes les fonctions en cours.
ETOUR	Pour revenir à l'écran précédent sans appliquer les modifications que vous avez sélectionnées.
MINUTERIE	Pour régler le compte à rebours (vous pouvez régler de 1 min. à 11 h et 59 min. Vous pouvez interrompre ou annuler le compte à rebours. Vous pouvez également ajouter ou soustraire du temps en appuyant sur + ou -.
LUMIÈRE	Pour allumer ou éteindre la lumière du four.

Réglages de contrôle minimum et maximum

Caractéristique	Mode	Température/durée minimum	Température/durée maximale
Sans préchauffage		170 °F (77 °C)	550 °F (288 °C)
Cuisson au four		170 °F (77 °C)	550 °F (288 °C)
Gril		400 °F (204 °C)	500 °F (260 °C)
Friture à air chaud		170 °F (77 °C)	550 °F (288 °C)
Cuisson sous vide		100 °F (38 °C)	205 °F (94 °C)
Cuisson à la vapeur		215 °F (102 °C)	550 °F (288 °C)
Rôtissage à la vapeur		215 °F (102 °C)	550 °F (288 °C)
Cuisson à convection		170 °F (77 °C)	550 °F (288 °C)

Caractéristique	Mode	Température/durée minimum	Température/durée maximale
Rôtissage à convection		170 °F (77 °C)	550 °F (288 °C)
Sonde thermique		140 °F (60 °C)	210 °F (99 °C)
Maintien au chaud		140 °F (60 °C)	200 °F (93 °C)
Fermentation du pain		100 °F (38 °C)	11:59 h/min.
Déshydratation		95 °F (35 °C)	170 °F (77 °C)
Minuterie		0:01 min.	11:59 h/min.
Temps de cuisson	12 h	0:01 min.	11:59 h/min.
	24 h	0:01 min.	11:59 h/min.
Horloge	12 h	1:00 h./min.	11:59 h/min.
	24 h	00:00 min.	23:59 h/min.
Départ différé (Delay start)		0:01 min.	1 h/min.
Autonettoyage		2 h	4 h
Nettoyage à la vapeur		30 min.	30 min.
Mijoteuse	Low (Basse)	6 h	12 h
	À point	4 h	10 h
	Élevé	2 h	6 h

4.2 Démarrage rapide

Depuis cet écran, vous pouvez régler la température et démarrer immédiatement la fonction Cuisson au four.

Pour sélectionner une autre fonction, appuyez sur **Modes de four** et utilisez la barre de défilement pour parcourir la liste et rechercher la fonction souhaitée.

⚠ REMARQUE

Des conseils utiles pour vous aider à obtenir les meilleurs résultats sont inclus dans l'affichage et se trouvent également dans ce manuel d'utilisation.

4.3 Réglage Temps de cuisson

Utilisez cette fonction pour régler la durée nécessaire à la plupart des fonctions du four. Le four s'allume immédiatement (ou après un délai spécifié) et s'arrête automatiquement après la fin du temps de cuisson programmé.

REMARQUE

Le temps de cuisson maximal est de 11 h et 59 min., à moins que le four ne soit réglé pour une cuisson continue.

Dans la plupart des cas, vous trouverez un conseil de cuisson suggérant de régler le temps de cuisson après le préchauffage du four.

Pour modifier la température du four ou le temps de cuisson lorsque la cuisson est en cours :

1. Appuyez sur **+** ou **-** de chaque côté de la température programmée.
2. Appuyez sur **TEMP** pour accéder au clavier.
3. Lorsque le temps de cuisson réglé s'achève, l'écran affiche **Arrêt**, une tonalité retentit et le four s'éteint automatiquement.
4. Appuyez sur **OK**.

4.4 Mise en marche différée

Le Départ différé permet de reporter le début de la cuisson selon la durée souhaitée. Il peut être utilisé avec les fonctions : Cuisson au four, Cuisson à convection, Sans préchauffage, Rôtissage à convection, Rôtissage à la vapeur, nettoyage à la vapeur, autonettoyage. Avant de régler le démarrage différé, assurez-vous que l'heure est réglée correctement. Le délai maximum pour un démarrage différé est d'une heure (12 heures pour :Autonettoyage,Nettoyage à la vapeur).

Pour définir le démarrage différé :

1. Appuyez sur **MARCHE/ARRÊT**.
2. Appuyez sur **Modes de four** et appuyez sur **Mise en marche différée**.
3. Suivez les informations à l'écran pour régler le délai, la température et le temps de cuisson.
4. Lorsque le temps est écoulé, la fonction de cuisson choisie démarre. L'écran affiche la température du four.
5. Lorsque le temps de cuisson (s'il est réglé) est désactivé, **Arrêt** s'affiche à l'écran et le four s'éteint.
6. Un signal sonore vous rappellera que la cuisson est terminée. Pour annuler l'alarme, appuyez sur **OK**.

AVERTISSEMENT!

Risque d'empoisonnement alimentaire. Ne pas laisser les aliments reposer plus d'une heure dans le four avant ou après la cuisson. Cela peut être source d'intoxication alimentaire ou de maladie.

4.5 Réglage Cuisson au four

La cuisson au four peut être réglée pour une température comprise entre 170 °F (77 °C) et 550 °F (288 °C). Une tonalité retentit pour indiquer que la température de cuisson définie est atteinte et qu'il faut placer les aliments dans le four.

ATTENTION!

Utilisez toujours des maniques ou des gants de cuisine lors de l'utilisation du four. Lors de la cuisson, l'intérieur du four, les grilles et la table de cuisson deviennent très chauds. Il y a un risque de brûlure!

Conseils de cuisson :

- Préchauffez complètement le four avant de cuire des aliments comme des biscuits, des gâteaux, des biscuits et des pains.
- Utilisez la fonction de cuisson à convection pour obtenir de meilleurs résultats lorsque vous faites cuire des gâteaux à étages sur plusieurs grilles de four.
- La cuisson au four (Bake) est la meilleure fonction pour cuire des biscuits.
- Pour de meilleurs résultats lors de la cuisson de gâteaux à étages en utilisant deux grilles de four, placez les grilles comme indiqué dans l'image ci-dessous.

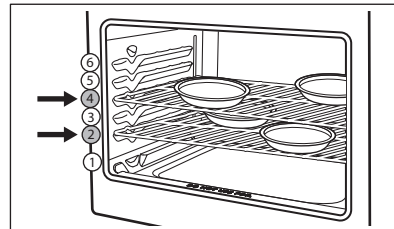

- Lorsque vous utilisez une seule grille de four pour cuire des biscuits, des gâteaux ou des muffins, utilisez la position 4 (plat) et 3 (glissière) de la grille de four.
- Pour la cuisson sur deux grilles, utilisez la position de grille 2 (à plat) et 4 (glissière).
- Laissez un espace d'au moins 5 cm (2 po) entre les plats de cuisson pour assurer une bonne circulation de l'air.
- Les plats de cuisson foncés ou émoussés absorbent plus de chaleur que les plats de cuisson brillants, ce qui donne des aliments foncés ou trop dorés. Il peut être nécessaire de réduire la température du four ou le temps de cuisson pour éviter de trop brunir certains aliments.
- Les moules foncés sont recommandés pour les tartes. Les moules brillants sont recommandés pour les gâteaux, les biscuits et les muffins.
- N'ouvrez pas la porte du four souvent. L'ouverture de la porte réduit la température du four et peut augmenter le temps de cuisson.
- Ne laissez pas la lumière du four allumée pendant la cuisson.

Pour régler **Cuisson au four** :

1. Appuyez sur **MARCHE/ARRÊT**.
2. Appuyez sur **Modes de four** et appuyez sur **Cuisson au four**. Vous pouvez également activer cette fonction à partir de l'écran de démarrage rapide.
3. Réglez la température désirée ou utilisez la valeur par défaut de 350 °F.
4. Appuyez sur **MARCHE**. L'écran affiche la température actuelle et un bouton **Temps de cuisson**.
5. Réglez Temps de cuisson, si vous le souhaitez. Si un temps de cuisson est programmé, le four s'éteint automatiquement à la fin de cette durée.
6. Appuyez sur **MARCHE**.
7. Lorsque le temps de cuisson est écoulé, **Arrêt** s'affiche à l'écran.
8. Appuyez sur **MARCHE/ARRÊT** pour revenir à l'affichage de l'heure du jour.

Pour annuler la cuisson à tout moment, appuyez sur **ANNULER**.

4.6 Réglage Cuisson à convection

La cuisson par convection utilise un ventilateur pour faire circuler la chaleur du four de manière uniforme dans le four. Cette meilleure répartition de la chaleur permet d'obtenir des résultats de cuisson et de coloration uniformes. L'air chauffé circule autour des aliments de tous les côtés. La cuisson par convection peut être réglée pour une température comprise entre 170 °F (77 °C) et 550 °F (288 °C).

ATTENTION!

Utilisez toujours des maniques ou des gants de cuisine lors de l'utilisation du four. Lors de la cuisson, l'intérieur du four, les grilles et la table de cuisson deviennent très chauds. Il y a un risque de brûlure!

Les avantages de la cuisson par convection comprennent :

- Cuisson multigrilles.
- Les aliments peuvent cuire plus rapidement, ce qui permet d'économiser du temps et de l'énergie.

Conseils de cuisson :

- Utilisez la fonction Cuisson au four (Bake) pour obtenir de meilleurs résultats lorsque vous faites cuire des biscuits sur 2 grilles.
- Préchauffez complètement le four avant de cuire des aliments comme des biscuits, des gâteaux, des biscuits et des pains.
- Lors de la cuisson de gâteaux à l'aide des deux grilles du four, placez les ustensiles de cuisson comme indiqué dans l'image ci-dessous.

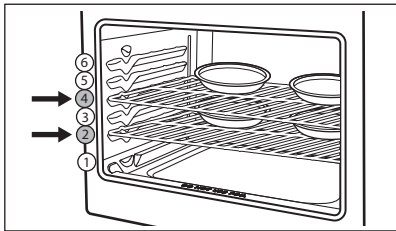

- Pour la cuisson sur une seule grille, utilisez la position de grille 4 (plat) et 3 (glissière).
- Pour la cuisson sur deux grilles, utilisez la position de grille 2 (à plat) et 4 (glissière).
- Si la cuisson à convection n'est pas prévue dans votre recette, réduisez la température du four de 25° ou utilisez l'option Convection Convert (conversion de convection).
- Les biscuits doivent être cuits dans des moules sans côtés ou très bas pour permettre à l'air chaud de circuler autour des aliments. Les aliments cuits sur des plaques au fini foncé cuisent plus rapidement.
- N'ouvrez pas la porte du four souvent. L'ouverture de la porte réduit la température du four et peut augmenter le temps de cuisson.
- Ne laissez pas la lumière du four allumée pendant la cuisson.



La **cuisson par convection** réduit automatiquement la température du four par rapport à celle spécifiée dans la plupart des recettes de pâtisserie, afin de compenser l'efficacité de cuisson accrue de la cuisson par convection. Utilisez-la pour baisser la température du four de 25°.

Pour régler la cuisson par convection à la température par défaut du four de 325 °F (163 °C) :

1. Appuyez sur **Cuisson à convection**.
- La température par défaut du four de 325 °F s'affiche à l'écran.
2. Sélectionnez **Conversion à la convection** si nécessaire.
3. Appuyez sur **MARCHE**.
4. Réglez le **Temps de cuisson**.
5. Appuyez sur **MARCHE**.
6. Lorsque le Temps de cuisson est terminée, **Arrêt** s'affiche à l'écran et le four s'éteint.
7. Appuyez sur **MARCHE/ARRÊT** pour revenir à l'affichage de l'heure du jour.

4.7 Réglage Friture à air chaud

La fonction Air Fry (Friture à air chaud) fonctionne mieux pour la cuisson sur une seule grille. Elle fonctionne bien avec la plupart des recettes et peut être programmée pour des températures comprises entre 170°F et 550°F. Suivez les instructions sur l'emballage des aliments pour connaître la quantité, le temps et la température de cuisson.

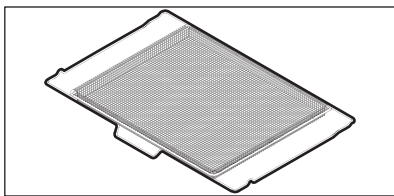

Quelques avantages du plateau de friture à air chaud :

- Plateau optimisé pour l'espace four.
- Se place dans le lave-vaisselle pour un nettoyage facile.
- Rendement plus élevé que les modèles de comptoir.
- Libère de l'espace de comptoir.
- Compatible avec les fours à convection.

Conseils pour la friture à air chaud :

- Les aliments doivent être disposés en une seule couche sur le plateau de friture à air chaud ou une lèchefrite et placés sur la grille de four à la position 4 pour de meilleurs résultats.
- Lorsque vous utilisez le plateau de friture à air chaud, placez une grande plaque à biscuits sur la grille de four, position 2 pour recueillir les miettes ou les jus de cuisson.
- Éteignez la lumière du four pendant la cuisson.

- Les aliments peuvent devoir être retirés plus tôt et doivent être vérifiés au moment de la durée de cuisson minimale recommandée. Cependant, les aliments denses congelés et les aliments dont le temps de cuisson est inférieur à 15 minutes peuvent nécessiter plus de temps.

Pour régler la fonction Air Fry (Friture à air chaud) :

1. Disposez les aliments sur le plateau ou la lèchefrite comme suggéré.
2. Sélectionnez **Friture à air chaud** de Modes de four.
3. Suivez les indications de l'écran.
4. Entrez la température suggérée pour un aliment donné.
5. Appuyez sur **MARCHE**.
6. Lorsque le signal de préchauffage retentit, placez le plateau ou la lèchefrite sur la position de grille 4 (plat) et 3 (glissière). Si vous utilisez le plateau de friture à air chaud, disposez une feuille de cuisson sur la position de la grille de four 2 pour réduire la fumée.
7. Si vous souhaitez régler le **Temps de cuisson**, faites-le après avoir préchauffé le four. Le mode Air Fry (Friture à air chaud) est désactivé une fois le temps écoulé. Il est recommandé de régler la minuterie sur la durée minimale suggérée après le préchauffage et de vérifier si les aliments sont prêts.
8. Lorsque le **Temps de cuisson** est terminée, **Arrêt** s'affiche à l'écran et le four s'éteint.
9. Appuyez sur **MARCHE/ARRÊT** pour revenir à l'affichage de l'heure du jour.

Type d'aliment	Quantité (gr)	Température	Temps de cuisson (min)
Croquettes de pommes de terre congelées	48	450 °F (232 °C)	29-33
Frites dorées congelées	48	425 °F (218 °C)	25-35
Pépites de poulet congelées	48	400 °F (205 °C)	13-15
Lanières de poulet croustillant congelées	48	400 °F (205 °C)	20-22
Ailes piquantes congelées avec os	48	450 °F (232 °C)	25-28
Ailes de poulet congelées	48	375 °F (190 °C)	60-65
Ailes de poulet fraîches	48	450 °F (232 °C)	30-40

4.8 Réglage Pizza Cuite Sur Pierre

Votre four est équipé des accessoires suivants, nécessaires à la préparation d'une pizza cuite à la pierre :

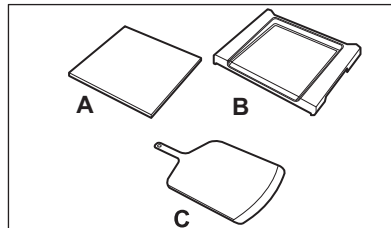

- A. Pierre à pizza
- B. Écran à pizza
- C. Pelle à pizza

Pour préparer les aliments cuits à la pierre :

1. Appuyez sur **MARCHE/ARRÊT**.
2. Appuyez sur **Pizza Cuite Sur Pierre** et choisissez l'un des types d'aliments disponibles :
 - Pizza préparée avec pâte fraîche
 - Pizza sans gluten
 - Pizza de chou-fleur
 - Calzone

Si vous utilisez Cuite sur pierre après avoir annulé et que votre pierre à pizza a été chauffée au cours des 5 dernières minutes, appuyez sur OUI pour lancer le processus de réchauffage.

3. Placez l'écran à pizza (B) avec la pierre à pizza (A) sur la grille de four. Vérifiez la position recommandée de la grille de four pour le

type d'aliment sélectionné dans le tableau ci-dessous. Le chiffre situé à gauche du cadre avant du four indique les niveaux de cuisson.

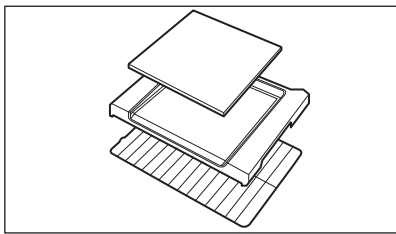

4. Appuyez sur **SUIVANT**.
5. Appuyez sur **MARCHE** pour préchauffer le four. Le préchauffage prendra environ 30 minutes. Préchauffer avec la porte fermée pour éviter de prolonger le temps de préchauffage.
6. Placez la pizza fraîche sur la plaque à pizza (C) saupoudrée de farine de maïs. Cela empêchera la pizza de coller à la plaque.
7. Lorsque l'écran affiche un message indiquant qu'il faut insérer les aliments, faites-les glisser de la plaque sur la pierre à pizza d'un mouvement rapide et régulier.

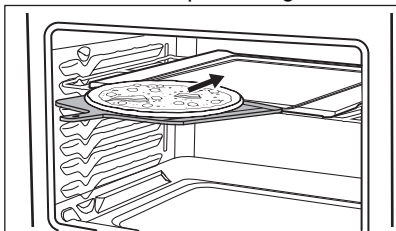

8. Fermez la porte du four et touchez **CONTINUE** pour lancer le processus de cuisson.

Si vous ne confirmez pas le début du processus de cuisson, vos aliments risquent de ne pas cuire correctement. Les aliments doivent être vérifiés au temps minimal indiqué ci-dessous :

Aliments cuits sur pierre	Position de la grille de four	Heure
Pizza préparée avec pâte fraîche	5	2 min
Pizza sans gluten fraîche	5	1 à 3 min
Pizza au chou-fleur fraîche et précuite	5	1 à 3 min
Calzone	4	4 à 6 min

9. Vérifiez si vos aliments sont prêts. Si ce n'est pas le cas, appuyez sur **+15s** pour prolonger le temps de cuisson. N'oubliez pas de garder la porte fermée.
10. Lorsque les aliments sont prêts, retirez-les en faisant glisser la plaque sous les aliments, jusqu'à ce qu'elle touche la butée de l'écran à pizza. Retirez la plaque du four avec vos aliments.
11. Appuyez sur **DONE**.
12. Si vous souhaitez préparer d'autres aliments, appuyez sur **CONTINUE** sur l'écran pour recharger la pierre à pizza.

Si vous avez terminé la cuisson, appuyez sur **ANNULER** pour arrêter la fonction. Après avoir appuyé sur **ANNULER**, vous disposerez d'une fenêtre de 5 min. pour démarrer un autre cycle de cuisson avec le processus de réchauffage de la pierre à pizza.

Avant d'utiliser la fonction pizza cuite à la pierre :

- Essayez l'écran à pizza, la pierre et la plaque avec un chiffon doux et sec pour enlever les résidus. Ne pas utiliser d'eau sur l'écran à pizza.
- Pour entendre les alertes de minutage pendant la cuisson, appuyez sur **≡**, allez à Réglages généraux et sélectionnez Niveau de volume.

Préparation et assemblage :

- Sélectionnez **Pizza Cuite Sur Pierre** sur le panneau de commande, puis suivez les instructions à l'écran pour choisir votre type de pizza préféré. Le four sera préchauffé pendant environ 30 min..
- Préparez vos pizzas pendant que le four préchauffe. Étendez votre pâte fraîche, à température ambiante, sur une surface plane et farinée, une planche à découper ou sur le comptoir.
- N'étirez pas et n'étalez pas votre pâte sur la plaque.

- Une fois la pâte étalée, saupoudrez ½ cuillère à soupe de farine de maïs sur la plaque avant de placer la pâte sur la plaque, en veillant à ce qu'elle reste à l'intérieur des marques circulaires de 14 pouce.
- Placez la pâte sur la plaque saupoudrée de farine de maïs et ajoutez votre sauce, votre fromage et vos garnitures. Toutes les protéines doivent être précuites.
- Avant de mettre la pizza dans le four, secouez délicatement la plaque pour vous assurer que la pizza ne colle pas. Si nécessaire, soulevez les bords et ajoutez de la farine de maïs.

Conseils de pro pour faire des pizzas :

- La pâte à pizza fraîche achetée en magasin est généralement de 16 oz (450 g), ce qui est suffisant pour deux pizzas.
- Laissez reposer la pâte réfrigérée à température ambiante pendant au moins 1 h avant de la faire cuire. Les pâtes congelées peuvent varier, suivez les instructions de l'emballage.
- Pour façonner à la main, pressez du centre vers l'extérieur en évitant les bords pour obtenir une croûte plus légère et plus gonflée.
- Si la pâte continue à se rétracter, laissez-la reposer pendant 5 à 10 minutes.
- Si la pâte se déchire, resserrez ou laissez reposer quelques minutes.
- Un rouleau à pizza permet d'obtenir une forme plus uniforme, mais la croûte risque d'être moins gonflée.
- Trop de garnitures ou trop de sauce peuvent rendre la croûte détrempée et difficile à cuire uniformément.
- Ajoutez des ingrédients frais comme du basilic et de la roquette après la cuisson pour une saveur optimale.
- La mozzarella fraîche, à forte teneur en eau, est plus efficace que la mozzarella râpée.
- La pizza à la croûte de chou-fleur doit être précuite et confectionnée à base de chou-fleur frais.
- Les calzons doivent être pliés comme une poche et non pas roulés. Avant la cuisson, faites quelques incisions sur le dessus pour laisser s'échapper la vapeur. Cela l'empêche de trop gonfler et aide à une cuisson uniforme.

⚠ ATTENTION!

La pierre à pizza est très chaude, elle peut causer de graves brûlures! Attendez au moins une heure avant de la sortir du four. Portez toujours des gants de protection.

Pour nettoyer la pierre à pizza, lancez la fonction Stone-Baked Pizza (Pizza cuite à la pierre) avec uniquement l'écran et la pierre en place. Une fois que la pierre et l'écran ont refroidi, retirez les cendres et jetez-les.

⚠ AVERTISSEMENT!

- Retirez et jetez tous les matériaux d'emballage du kit pizza.
- Utilisez le kit pizza uniquement avec l'appareil d'origine, ne l'utilisez pas dans d'autres appareils de cuisson.
- Ne laissez pas la plaque à pizza sur la pierre à pizza pour cuire la pizza.
- N'utilisez pas vos mains pour pousser la pizza sur la pierre.
- Ne touchez pas la pierre chaude à mains nues.
- N'immergez pas la pierre dans l'eau et ne la nettoyez pas au lave-vaisselle.
- Ne faites pas cuire d'autres plats avec l'écran à pizza et la pierre à l'intérieur de la cavité du four.
- Certaines garnitures doivent être précuites si elles ne peuvent pas cuire en 2 minutes.
- N'utilisez pas ce système de cuisson sur la pierre dans d'autres cuisinières.
- Ne retirez pas la pierre ou l'écran à pizza lorsqu'ils sont chauds.
- N'utilisez pas le mode pizzas cuites à la pierre pour les pizzas surgelées. Il est conçu pour les pizzas fraîches uniquement. Placer une pizza surgelée sur la pierre à pizza peut provoquer des fissures sur la pierre.

📌 IMPORTANT

L'écran et la pierre à pizza peuvent se décolorer avec le temps, en raison de la cuisson. Cela n'affecte pas l'utilisation du système de cuisson sur pierre.

4.9 Sans préchauffage

La fonction est disponible pour la cuisson sur une seule grille avec des aliments emballés et prêts à l'emploi. Vous pouvez également l'utiliser pour des recettes ordinaires. Utilisez la fonction avec des températures comprises entre 170 °F (77 °C) et 550 °F (288 °C). Suivre les instructions de la recette ou de l'emballage en ce qui concerne la durée de préparation et la température des aliments.

Pendant la fonction :

- Les éléments du four s'allument et s'éteignent.
- Le ventilateur de convection se met en marche jusqu'à l'annulation de la fonction.

Les temps de cuisson peuvent varier en fonction de vos préférences. Observer attentivement les aliments.

ATTENTION!

Utilisez toujours des poignées ou des gants de cuisine lorsque vous utilisez le four. L'intérieur du four, les grilles et la table de cuisson deviennent très chauds pendant la cuisson. Ces surfaces chaudes peuvent provoquer des brûlures.

Important :

- Toujours placer les aliments sur la position de la grille 4 (plat) et 3 (glissière).
- Lors de l'utilisation de cette fonction, utiliser des moules à pâtisserie dont les parois sont basses ou inexistantes. Cela permet à l'air de circuler uniformément autour des aliments.
- Suivre les instructions de l'emballage pour la durée de préparation des aliments et la température.
- Il peut s'avérer nécessaire de retirer les aliments plus tôt. Vérifier le temps de cuisson minimum recommandé.
- Cette fonction est optimale pour la cuisson d'aliments de plus de quelques 10 minutes. Si les instructions indiquent un temps de cuisson plus court, quelques minutes supplémentaires peuvent s'avérer nécessaires pour obtenir un résultat optimal.
- Ne pas ouvrir la porte du four trop souvent. L'ouverture de la porte réduit la température du four et peut accroître le temps de cuisson.

Pour régler la température de la fonction pour 350 °F :

1. Disposer les grilles intérieures du four.
2. Placez le plat de cuisson dans le four.
3. Appuyez sur la touche **MARCHE/ARRÊT**.
4. Sélectionnez **Sans préchauffage** de Modes de four.
5. Suivez les conseils et réglez la température, ou utilisez le réglage par défaut 350 °F.
6. Appuyez sur **MARCHE**.
7. Régler sur **Temps de cuisson** si nécessaire.
8. Appuyez sur **MARCHE**.

REMARQUE

Si vous réglez un Temps de cuisson, le four s'éteindra automatiquement à l'expiration du délai. Les aliments dont le Temps de cuisson est inférieur à 10 minutes peuvent nécessiter plus de temps.

9. Lorsque la cuisson est terminée, l'écran affiche **Off**.
10. Appuyez sur **MARCHE/ARRÊT** pour revenir à l'affichage de l'heure du jour.

Pour annuler la cuisson à tout moment, appuyez sur **ANNULER**.

Table de sous vide :

Nourriture	Degré de cuisson	Température	Temps de cuisson		
			Minimum	Cible	Maximum
Bœuf					
Bifteck	Rare	130°F / 54°C-55°C	2 h	3 h	4h
Bifteck	À point saignant	135°F / 57°C-58°C	2 h	3 h	4 h
Bifteck	À point	145°F / 62°C-63°C	2 h	3h	4h
Bifteck	À point bien cuit	150°F / 65°C-66°C	2 h	3 h	4 h
Bifteck	Bien cuit	160°F / 71°C-72°C	2 h	3h	4 h
Rôti	Rare	135°F / 57°C-58°C	6 h	7h	16 h

4.10 Cuisson sous vide Conseils

Le sous vide est idéal pour la cuisson des viandes afin d'obtenir une tendreté sans surcuisson.

Fonctionnement du sous vide :

Sous vide est un terme français qui signifie « sous vide ». Il s'agit de sceller les aliments sous vide dans des sachets en plastique, puis de les cuire à l'eau chaude ou à l'air. L'appareil utilise de l'air chaud circulant autour de sachets scellés pour cuire les aliments lentement à des températures relativement basses : 100°F à 205°F (38°C à 94°C).

Les avantages du sous vide :

- Les aliments ne perdent pas leur saveur ou leur arôme à cause de l'évaporation.
- Les vitamines et les minéraux ne s'échappent pas pendant la cuisson.
- La basse température de cuisson rend la viande et le poisson plus tendres.
- Moins d'épices sont nécessaires, car les aliments conservent davantage leur saveur naturelle.
- La basse température de cuisson réduit considérablement le risque de surcuisson. Les aliments ne sont jamais plus chauds que la température de service prévue.
- Le chronométrage est moins critique. Si les différents plats sont terminés à des moments différents, les aliments qui ont atteint la température de service peuvent attendre, car ils resteront à la température de service dans le milieu de cuisson.

Sécurité alimentaire :

La cuisson sous vide s'effectuant à des températures relativement basses, il est particulièrement important de manipuler les aliments en toute sécurité :

- Conservez toujours les aliments crus dans des conditions sûres avant de commencer à les cuisiner.
- Nettoyer les aliments crus avant de commencer à les cuisiner.
- Utiliser le tableau de sous vide ci-dessous pour trouver le temps de cuisson et la température recommandés pour les aliments.
- Les aliments doivent être à une température comprise entre 34°F et 37°F (températures normales du réfrigérateur) lorsque vous vous préparez à les placer dans le sachet d'aspiration.
- Les plats sous vide doivent être servis immédiatement après la cuisson. Si les aliments ne sont pas servis immédiatement, utiliser un bain de glace pour les refroidir rapidement et les conserver au réfrigérateur pendant 3 jours.
- Ne pas utiliser le sous vide pour réchauffer les restes.
- Les aliments crus ne doivent pas entrer en contact avec les aliments cuits pendant la préparation. Ne pas utiliser les mêmes outils sur des aliments différents sans les avoir lavés.
- Si la recette comprend des œufs crus, éviter que les blancs et les jaunes ne touchent l'extérieur des coquilles.
- Le blanchiment dans l'eau bouillante ou la saisie dans une poêle avant la cuisson sous vide peut détruire les bactéries de surface et améliorer la sécurité alimentaire.
- Ne pas utiliser le démarrage différé avec la fonction sous vide.
- Ne pas utiliser de sonde à viande avec la fonction sous vide. Les aliments doivent être enfermés dans un sachet hermétique pour la cuisson sous vide.

Nourriture	Degré de cuisson	Température	Temps de cuisson		
			Minimum	Cible	Maximum
Rôti	À point saignant	140°F / 60°C	6 h	7h	16 h
Rôti	À point	150°F / 65°C-66°C	6 h	7h	16 h
Rôti	À point bien cuit	155°F / 68°C-69°C	6 h	7h	16 h
Rôti	Bien cuit	160 °F / 71°C-72°C	6 h	7 h	16 h
Bloc d'épaule/poitrine	Rare	140°F / 60°C	20 h	24h	48 h
Bloc d'épaule/poitrine	À point saignant	150°F / 65°C-66°C	20 h	24h	48 h
Bloc d'épaule/poitrine	Bien cuit	180°F / 82°C-83°C	20 h	24 h	48 h
Porc					
Côtelette	À point	150°F / 65°C-66°C	2 h	3h	4 h
Côtelette	Bien cuit	160°F / 71°C-72°C	2 h	3 h	4 h
Rôti	À point	150°F / 65°C-66°C	2 h	3h	4 h
Rôti	Bien cuit	180°F / 82°C-83°C	2 h	3h	4 h
Épaule/ventre	À point	150°F / 65°C-66°C	10 h	24h	48 h
Épaule/ventre	Bien cuit	180°F / 82°C-83°C	10 h	24h	48h
Poulet					
Parties	Tendre	170°F / 76°C-77°C	2 h	2-1/2 h	4h
Poisson					
Bifteck	Tendre	105°F / 40°C-41°C	1 h	1-1 1/2h	2h
Bifteck	Floconneux	125°F / 51°C-52°C	1 h	1-1 1/2h	2 h
Bifteck	Bien cuit	145°F / 62°C-63°C	1 h	2 h	2 h
Filet	Tendre	105 °F / 40°C-41°C	45 min.	1h	1-1 1/2h
Filet	Floconneux	125°F / 51°C-52°C	45 min.	1 h	1-1 1/2 h
Filet	Bien cuit	145°F / 62°C-63°C	45 min.	1h	1-1 1/2 h
Légumes					
Courge	Cubes	180°F / 82°C-83°C	1 h	1-1 1/2h	4 h
Racines	Tranches/Cubes	180°F / 82°C-83°C	1 h	1-1 1/2 h	4 h
Pommes de terre	Tranches/Cubes	200°F / 93°C-94°C	1 h	1-1 1/2 h	4 h
Fruits					
Tiède/mûr	Tranches/Cubes	155°F / 68°C-69°C	45 h	105min.	2 1/2 h
Doux	Purées	180°F / 82°C-83°C	15 min.	30 min.	90 min.

Épaisseur du steak basée sur 1.5 ». Les coupes plus épaisses peuvent nécessiter des temps plus longs.

4.11 Scellage sous vide pour la cuisson sous-vide

La cuisson sous vide dans votre four nécessite un scelleur sous vide et des sachets d'aspiration. Le sachet doit être scellé pour éviter toute fuite d'air ou de liquide. Un sachet qui fuit donne de mauvais résultats de cuisson et peut produire de la fumée et des résidus qui peuvent brûler lors d'une cuisson ultérieure ou lors de l'utilisation de l'autonettoyage. Suivre les instructions communiquées avec le scelleur et les sachets.

- Utiliser les sachets spécifiés pour votre scelleur et pour la cuisson sous vide.
- Ne pas réutiliser les sachets d'aspiration.
- Placer les aliments en une seule couche dans le sachet pour une cuisson homogène.
- Il est recommandé d'utiliser une portion d'aliment par sachet d'aspiration.
- Pour la plupart des cuissons sous vide, utiliser le réglage de vide le plus élevé pour obtenir les meilleurs résultats de cuisson.
- Veiller à ce que la fermeture du sachet soit propre afin d'obtenir une bonne étanchéité. En cas de cuisson à des températures plus élevées (supérieures à 160°F / 71°C), sceller le sachet à double tour.

- Les sachets d'aspiration sont exclusivement destinés à la cuisson sous vide et ne doivent pas être utilisés pour la cuisson normale au four ou au gril.

4.12 Cuisson sous vide

REMARQUE

Si vous cuisinez plusieurs aliments à la fois, vous pouvez écrire le contenu sur l'extérieur des sachets avant de les remplir et de les sceller.

1. Préparer les aliments, puis couper tous les ingrédients.
2. Placer les ingrédients dans le sachet en plastique de votre scelleur sous vide. Ajouter les assaisonnements pour la cuisson.
3. Sceller le sachet sous vide, en veillant à ce que tout l'air est éliminé et que le scellage est étanche. Si vous ne cuisinez pas immédiatement, conserver le sachet au réfrigérateur jusqu'à ce qu'il soit prêt à être cuisiné.

Réglage du sous vide

IMPORTANT

Étant donné que la cuisson sous vide permet de suggérer un temps de cuisson minimum et un temps cible, il est recommandé de régler la minuterie au moins sur le temps minimum ou sur n'importe quel durée jusqu'à la durée cible suggérée. Avec la cuisson sous vide, il y a un temps de cuisson maximum qui permet à l'utilisateur d'avoir plus de flexibilité lors de la cuisson, sans heure de fin spécifique.

REMARQUE

Utiliser les réglages recommandés pour le type d'aliment dans le tableau sous vide.

ATTENTION!

Même si la cuisson sous vide s'effectue à des températures relativement basses, il convient d'être prudent lors de la manipulation du sachet et de son contenu, qui seront chauds au toucher. N'utiliser que des températures inférieures à 140°F (60°C) que pour la cuisson d'aliments qui peuvent être consommés crus en toute sécurité.

IMPORTANT

Selon le département de l'Agriculture des États-Unis : « Le bœuf frais saignant est populaire, mais il convient de souligner que le fait de le faire cuire à seulement 140°F (60°C) peut impliquer la subsistance d'un certain nombre d'organismes susceptibles de provoquer des empoisonnements alimentaires. » (Source : Safe Food Book, Your Kitchen Guide, département de l'Agriculture des États-Unis) La température la plus basse recommandée par le département de l'Agriculture des États-Unis est de 145°F (63°C) pour du bœuf frais mi-saignant. Pour le bœuf à point 160°F, bien cuit 170°F (77°C). Visitez le site Web de l'USDA Food Safety and Inspection à l'adresse suivante : www.fsis.usda.gov.

Pour régler Cuisson sous vide :

1. Sélectionnez **Cuisson lente** de Modes de four et choisissez **Cuisson sous vide** dans le sous-menu.
2. Appuyez sur **Cuisson sous vide**.
L'affichage indique la température par défaut de 130 °F (54 °C).
3. Réglez la température ou utilisez le réglage par défaut.
4. Appuyez sur **MARCHE**.
Pour annuler la cuisson à tout moment, appuyer sur **ARRÊT**.
5. Ouvrez le sachet en plastique, retirez l'aliment.
6. Terminez par une dernière cuisson à la poêle ou au grill pour obtenir une belle croûte et une saveur de rôti.
7. Ajoutez les assaisonnements ou les sauces finales si nécessaire, et servez.

4.13 Réglage Déshydratation

Pour obtenir les meilleurs résultats lors de la déshydratation des aliments, utilisez le plateau de friture à air chaud qui permet à l'air de circuler tout autour des aliments pour une conservation plus rapide.

Le plateau de friture à air chaud en option peut s'acheter sur www.frigidaire.com.

Conseils :

- Utilisez toujours des équipements et des ustensiles propres.
- Conservez la viande et la volaille au réfrigérateur à une température inférieure à 40 °F (4 °C) avant de les déshydrater.
- Coupez les aliments en morceaux de taille égale. Les tranches doivent être régulières et avoir une épaisseur de ¼ à ½ pouce. Cela permettra de s'assurer que toutes les pièces sont déshydratées en même temps.
- Utilisez des fruits, des légumes et des viandes de bonne qualité. Les fruits et légumes trop mûrs ou abîmés peuvent noircir en se déshydratant.
- Utilisez des morceaux de viande maigres ou retirez l'excédent de graisse.
- Utilisez une serviette en papier pour sécher la viande avant de la déshydrater.

- Conservez les aliments déshydratés dans des récipients hermétiques. Si de l'humidité apparaît dans les récipients, les aliments n'ont pas été déshydratés correctement.
- Suivre les recommandations de l'USDA (Ministère de l'Agriculture des États-Unis) lors de la déshydratation.
Pour régler Déshydratation :

1. Disposez les aliments en une seule couche sur le plateau de friture à air chaud.
2. Sélectionnez **Cuisson lente** de Modes de four et choisissez **Déshydratation** dans le sous-menu.
3. Réglez la température.
4. Appuyez sur **MARCHE**.
5. Appuyez sur **MARCHE/ARRÊT** pour arrêter la cuisson et revenir à l'affichage de l'heure du jour.



Vérifiez la cuisson des aliments. En cas de présence d'humidité, laissez les aliments se déshydrater plus longtemps.

Température et durée de déshydratation suggérées

Nourriture	Température	Heures
Herbes, fleurs	95 °F - 35 °C	6 - 10
Légumes	125 °F - 52 °C	
• Tomates		8 - 20
• Poivrons		6 - 12
• Champignons		6 - 12
Viande	165 °F - 74 °C	6 - 18
Légumes-racines	165 °F - 74 °C	
• Carottes		6 - 10
• Pommes de terre		10 - 15
Peau d'agrumes	135 °F - 57 °C	8 - 15
Fruits	145 °F - 63 °C	
• Pommes		5 - 7
• Bananes		8 - 20
• Fraises		8 - 20
• Pêches		12 - 18
Poisson	145 °F - 63 °C	8 - 12
Rouleaux/cuir de fruits	165 °F - 74 °C	8 - 18
Fruits à coque et graines	150 °F - 66 °C	8 - 20

4.14 Réglage Fermentation du pain

La fonction Levage du pain crée les meilleures conditions pour que la levure se multiplie et fasse lever votre pâte.

Pour régler Fermentation du pain :

1. Sélectionnez **Cuisson lente** de Modes de four et choisissez **Fermentation du pain** dans le sous-menu.
2. Appuyez sur **Fermentation du pain**.
Fermentation du pain et 100 °F s'afficheront à l'écran.
3. Appuyez sur **MARCHE**.



Vérifiez souvent votre nourriture pour éviter une levée excessive.

4.15 Réglage Mijoteuse

Utilisez cette fonction pour les aliments qui cuiront ou se braiseront à basse température pendant une longue période.

Pour de meilleurs résultats lors de l'utilisation de Mijoteuse :

- Décongeler complètement tous les aliments surgelés avant de les cuisiner.

- Lorsque vous utilisez une seule grille de four, la placer en position 2 ou 3. Positionner les grilles en fonction de la taille des différents ustensiles de cuisson lorsque vous cuisinez plusieurs aliments.
- Ne pas ouvrir souvent la porte du four et ne pas laisser la porte ouverte lors du contrôle des aliments. Si la chaleur du four s'échappe souvent, il peut s'avérer nécessaire de prolonger le temps de cuisson.
- Couvrez les aliments pour les garder humides ou utilisez un couvercle lâche ou ventilé.
- Les temps de cuisson varient en fonction du poids, de la teneur en graisse, de l'os et de la forme du rôti. Il n'est pas nécessaire de préchauffer le four lors de l'utilisation de la fonction Mijoteuse.
- Ajouter les sauces à base de crème ou de fromage au cours de la dernière heure.

La cuisson lente des viandes peut entraîner une coloration foncée de l'extérieur de la viande, ce qui est normal.

Pour régler Mijoteuse :

1. Sélectionnez **Cuisson lente** de Modes de four et choisissez **Mijoteuse** dans le sous-menu.
2. L'écran affiche : Options Faible, Moyenne et Élevée.
3. Sélectionnez l'un des modes et suivez les instructions à l'écran.
4. Appuyez sur **MARCHE**.
5. Réglez le **Temps de cuisson**, si nécessaire.
6. Appuyez sur **MARCHE**.
7. Lorsque la **Temps de cuisson** est terminée, **Arrêt** s'affiche à l'écran et le four s'éteint.
8. Appuyez sur **MARCHE/ARRÊT** pour revenir à l'affichage de l'heure du jour.

Pour annuler la cuisson à tout moment, appuyer sur **ANNULER**.

4.16 Réglage Rôtissage à convection

Le rôtissage à convection combine un cycle de cuisson avec le ventilateur et les éléments de cuisson pour rôtir rapidement les viandes et les volailles. L'air chauffé circule autour des aliments de tous les côtés, scellant les jus et les saveurs. Les viandes cuites avec cette fonction sont croustillantes et dorées à l'extérieur tout en restant juteuses à l'intérieur.

⚠ ATTENTION!

Utilisez toujours des poignées ou des gants de cuisine lorsque vous utilisez le four. Lors de la cuisson, l'intérieur du four, l'extérieur du four et les grilles deviennent très chauds, ce qui peut causer des brûlures.

Pour utiliser le rôtissage à convection à une température de 177 °C (350 °F) :

1. Appuyez sur **Modes de four**, faites défiler jusqu'à **Rôtissage à convection** et appuyez.
2. Réglez la température désirée ou utilisez la valeur par défaut de 350 °F.
3. Appuyez sur **MARCHE**.
4. Réglez Temps de cuisson, si vous le souhaitez.
5. Appuyez sur **MARCHE**. Il n'est pas nécessaire de préchauffer le four.
6. Lorsque la cuisson est terminée ou pour annuler le rôtissage à convection à tout moment, appuyer sur **MARCHE/ARRÊT**.

Conseils pour rôtir à convection :

- Il n'est pas nécessaire de préchauffer le rôtissage à convection pour la plupart des viandes et volailles.
- Disposez les grilles du four de façon à ce que les grosses pièces de viande et la volaille soient sur la grille la plus basse du four.
- Puisque le rôtissage à convection cuit rapidement les aliments, réduire le temps de cuisson de 25 % par rapport au temps de cuisson recommandé de votre recette (vérifier les aliments à ce moment-là). Au besoin, augmenter le temps de cuisson jusqu'à l'obtention de la cuisson souhaitée.
- Ne pas couvrir les aliments lorsque vous les rôtissez à sec ; le fait de les couvrir empêchera la viande de brunir convenablement.
- Pour faire cuire des viandes, utilisez une lèchefrite et la grille. La lèchefrite attrapera les déversements de graisse et la grille facilite la prévention des éclaboussures de graisse.

⚠ AVERTISSEMENT!

En cas d'incendie, garder la porte du four fermée et éteindre le four. Si le feu persiste, utilisez un extincteur. Ne mettez pas d'eau ou de farine sur l'incendie. La farine peut être explosive et l'eau peut provoquer la propagation d'un incendie de graisse et causer des blessures.

Recommandations pour le rôtissage à convection :

	Viande	Poids	Température du four	Température interne	Minutes par lb
Bœuf	Rôti de côtes levées	4 à 6 lb	350 °F (177 °C)	160 °F (71 °C) ¹	25 - 30
	Rôti de faux-filet	4 à 6 lb	350 °F (177 °C)	160 °F (71 °C) ²	25 - 30
	Rôti de filet	2 à 3 lb	400 °F (204 °C)	160 °F (71 °C) ²	15 - 25
Volaille	Dinde entière ³	12 à 16 lb	325 °F (163 °C)	180 °F (82 °C)	8 - 10
	Dinde entière ⁴	16 à 20 lb	325 °F (163 °C)	180 °F (82 °C)	10 - 15
	Dinde entière ⁴	20 à 24 lb	325 °F (163 °C)	180 °F (82 °C)	12 - 16
	Poulet	3 à 4 lb	350 °F à 375 °F (177 °C - 191 °C)	180 °F (82 °C)	12 - 16

	Viande	Poids	Température du four	Température interne	Minutes par lb
Porc	Rôti de jambon frais	4 à 6 lb	325 °F (163 °C)	160 °F (71 °C)	30 - 40
	Rôti de palettes	4 à 6 lb	325 °F (163 °C)	160 °F (71 °C)	20 - 30
	Longe	3 à 4 lb	325 °F (163 °C)	160 °F (71 °C)	20 - 25
	Jambon précuit	5 à 7 lb	325 °F (163 °C)	160 °F (71 °C)	30 - 40

1) Selon le département de l'Agriculture des États-Unis : « Le bœuf frais saignant est populaire, mais il est important de savoir que de le faire cuire à seulement 140 °F (60 °C) implique que certains organismes pouvant causer des empoisonnements alimentaires peuvent survivre. » (Source : Safe Food Book, Your Kitchen Guide) La température la plus basse recommandée par le département de l'Agriculture des États-Unis est de 145 °F (63 °C) pour du bœuf frais mi-saignant. Pour du bœuf bien cuit, 170 °F (77 °C).

2) Selon le département de l'Agriculture des États-Unis : « Le bœuf frais saignant est populaire, mais il est important de savoir que de le faire cuire à seulement 140 °F (60 °C) implique que certains organismes pouvant causer des empoisonnements alimentaires peuvent survivre. » (Source : Safe Food Book, Your Kitchen Guide) La température la plus basse recommandée par le département de l'Agriculture des États-Unis est de 145 °F (63 °C) pour du bœuf frais mi-saignant. Pour du bœuf bien cuit, 170 °F (77 °C).

3) La dinde farcie demande plus de temps de rôtissage. Protéger les pattes et la poitrine à l'aide de papier d'aluminium pour éviter tout brunissement/dessèchement excessif de la peau.

4) La dinde farcie demande plus de temps de rôtissage. Protéger les pattes et la poitrine à l'aide de papier d'aluminium pour éviter tout brunissement/dessèchement excessif de la peau.

4.17 Réglage Gril

Utilisez la fonction de grillage pour cuire des viandes qui nécessitent une exposition directe à la chaleur rayonnante pour obtenir un brunissement optimal. La cuisson au gril peut produire de la fumée. Si la fumée est excessive, éloignez les aliments de l'élément chauffant.

AVERTISSEMENT!

En cas de feu de four, laissez la porte du four fermée et éteignez le four. Si le feu persiste, utilisez un extincteur. Ne mettez pas d'eau ou de farine sur l'incendie. La farine peut être explosive et l'eau peut provoquer la propagation d'un incendie de graisse et causer des blessures.

ATTENTION!

Utilisez toujours des maniques ou des gants de cuisine lors de l'utilisation du four. Lors de la cuisson, l'intérieur du four, les grilles et la table de cuisson deviennent très chauds. Il y a un risque de brûlure!

IMPORTANT

Les lèchefrites pour gril et leur grille permettent à la graisse de s'écouler loin de la chaleur élevée du gril. N'utilisez pas la lèchefrite sans la grille. Ne couvrez pas la grille avec du papier d'aluminium, car la graisse exposée pourrait s'enflammer.

Pour régler le gril à la température par défaut de

550 °F (288 °C) :

- Placez les grilles au four pendant qu'elles sont encore froides.
- Pour des résultats de brunissement optimaux, préchauffez le four pendant 2 minutes avant d'ajouter les aliments. Fermez la porte du four pour griller.
- Placez le plat de cuisson au four.
- Appuyez sur **Modes de four** et appuyez sur **Gril**.
- Réglez la température souhaitée ou utilisez la température par défaut de 550 °F (288 °C).
- Appuyez sur **MARCHE**.
- Faire griller d'un côté jusqu'à ce que les aliments soient dorés; retourner et faire griller l'autre côté jusqu'à ce que vous soyez satisfait.
- Lorsque la cuisson au gril est terminée, appuyez sur **MARCHE/ARRÊT**.

4.18 Remarques sur la cuisson au gril

- Placez toujours les grilles lorsque le four est froid.
- Fermez la porte du four pour griller. Si le gril est en marche avec la porte ouverte, une alarme retentit vous avertissant de fermer la porte. Si elle est laissée ouverte, la fonction Gril (Broil) sera annulée.
- Pour des résultats optimaux, utilisez une lèchefrite munie d'une grille conçue pour évacuer la graisse des aliments et éviter les éclaboussures et la formation de fumée.
- Retirez toujours la grille du four jusqu'à la position d'arrêt avant de retourner ou de retirer les aliments.

- Si aucune lèchefrite ni aucune grille n'ont été fournies avec cet appareil, vous pouvez les acheter sur www.frigidaire.com.

REMARQUE

La cuisson au gril est une cuisson à la chaleur directe qui produit de la fumée. Si la fumée est excessive, éloignez les aliments de l'élément chauffant. Surveillez toujours les aliments avec soin pour éviter de les brûler.

4.19 Réglage Cuisson sur plusieurs grilles

Cette fonction permet de cuire sur jusqu'à deux grilles, tout en respectant la durée et la température recommandées. Le four effectuera des ajustements pour de meilleurs résultats.

Conseils utiles :

- Suivez la recette pour le temps de cuisson et la température et le four effectuera les ajustements nécessaires pour une performance optimale.
- Préchauffez le four complètement pour obtenir les meilleurs résultats.
- Laissez un espace d'au moins 2 pouces (5 cm) entre les plats de cuisson pour assurer une bonne circulation de l'air.
- Utilisez la grille plate en position 2 et la grille à glissière en position 4.
- Éteignez les lumières du four pendant la cuisson.

Pour utiliser Cuisson sur plusieurs grilles :

- Placez les grilles du four lorsqu'elles sont froides.
- Appuyez sur **Modes de four** et appuyez sur **Cuisson sur plusieurs grilles**.
- Réglez la température désirée ou utilisez la valeur par défaut de 350 °F.
- Appuyez sur **MARCHE**.
- Régler Temps de cuisson, si vous le souhaitez.
- Appuyez sur **MARCHE**.
- Lorsque la **Temps de cuisson** est terminée, **Arrêt** s'affiche à l'écran et le four s'éteint.
- Appuyez sur **MARCHE/ARRÊT** pour revenir à l'affichage de l'heure du jour.

4.20 Conseils sur la cuisson à la vapeur

REMARQUE

Il y aura plus d'humidité que pendant la cuisson ou le rôtissage conventionnels. De l'humidité peut se condenser sur la poignée ou dans la porte. Selon les conditions qui règnent dans votre cuisine, il peut s'écouler sur le sol.

Disposition des grilles dans le four

- Utiliser la grille plate dans la position la plus basse dans le four pour la plupart des aliments lorsque vous utilisez Rôtissage à la vapeur.

Préparation

- Utiliser 2.5 tasses d'eau pour la cuisson à la vapeur et le rôtissage à la vapeur. Si les fonctions vapeur sont fréquemment utilisées, utiliser de l'eau distillée.

- À l'aide d'un récipient, verser lentement de l'eau au fond du four pendant qu'il est encore froid.
- Ne jamais ajouter d'eau si le four est chaud.
- Ne jamais ajouter d'eau pendant un cycle de cuisson à la vapeur ou de rôtissage à la vapeur.

Pendant l'utilisation

- Lorsque vous utilisez la vapeur, suivre la recette pour le préchauffage, le temps de cuisson et la température de cuisson.
- Toujours commencer avec un four froid.
- Le préchauffage n'est pas nécessaire lors d'un rôtissage à la vapeur.

Nettoyage

- À l'aide d'un essuie-tout légèrement imbibé de vinaigre blanc distillé, essuyer le fond de la cavité du four avant et après chaque utilisation, une fois le four refroidi.
- Utiliser la fonction Autonettoyage pour nettoyer les zones très sales.
- S'il reste des résidus après l'autonettoyage, verser une fine couche de vinaigre blanc distillé dans le fond de la cavité du four. Laisser reposer pendant 30 minutes. Essuyer le vinaigre.

Réglage Cuisson à la vapeur

La vapeur crée les meilleures conditions pour la cuisson du pain sur une seule grille. Les produits de boulangerie ont un meilleur brunissement et une meilleure texture. La vapeur est recommandée pour la cuisson de pains et de pâtisseries moelleux et savoureux comme les baguettes et les croissants.

Utiliser la grille plate en position 4 (plat) et 3 (glissière) pour obtenir les meilleurs résultats avec la cuisson à la vapeur.

Régler la fonction :

1. Appuyez sur **Modes de four** et appuyez sur **Cuisson à la vapeur**.
2. Ajouter 2.5 d'eau au fond du four selon les directives.

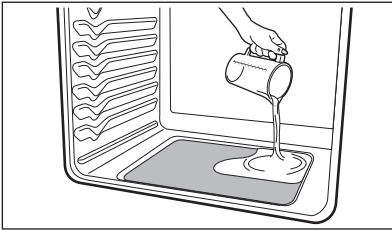

3. Appuyez sur **SUIVANT** et suivez les instructions de la cuisson à la vapeur pour régler la température.
4. Appuyez sur **MARCHE**.
5. Régler le temps de cuisson si vous le souhaitez. Il est conseillé d'attendre que le four soit préchauffé pour régler le temps de cuisson.
6. Lorsque le temps de cuisson est écoulé, **Arrêt** s'affiche à l'écran et le four s'éteint.
7. Appuyez sur **MARCHE/ARRÊT** pour revenir à l'affichage de l'heure du jour.

Réglage Rôtissage à la vapeur

La vapeur crée les meilleures conditions pour le rôtissage des protéines. Les viandes sont croustillantes à l'extérieur et juteuses à l'intérieur. Le Rôtissage à la vapeur est recommandé pour la viande ou la volaille.

Utiliser la grille plate en position 1 pour obtenir les meilleurs résultats avec Rôtissage à la vapeur.

Régler la fonction :

1. Appuyez sur **Modes de four** et appuyez sur **Rôtissage à la vapeur**.
2. Ajouter 2.5 d'eau au fond du four selon les directives.

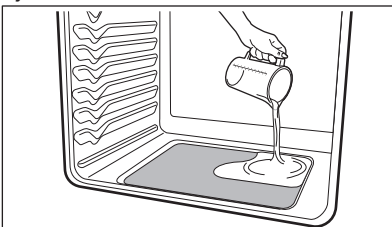

3. Appuyez sur **SUIVANT** et suivez les instructions de cuisson à la vapeur pour régler la température.
4. Appuyez sur **MARCHE**.

5. Régler le temps de cuisson si vous le souhaitez. Il est conseillé d'attendre que le four soit préchauffé pour régler le temps de cuisson.
6. Lorsque le temps de cuisson est écoulé, **Arrêt** s'affiche à l'écran et le four s'éteint.
7. Appuyez sur **MARCHE/ARRÊT** pour revenir à l'affichage de l'heure du jour.

⚠ ATTENTION!

Ne pas régler la cuisson à la vapeur ou le rôtissage à la vapeur pour une cuisson à des températures inférieures à 325 °F (163 °C).

📌 IMPORTANT

Se tenir sur le côté du four à l'ouverture pour permettre à la vapeur de s'échapper.

4.21 Maintien au chaud

La fonction Maintien au chaud (Keep Warm) ne doit être utilisée qu'avec des aliments complètement cuits qui sont à une température de service. Le maintien au chaud gardera les aliments au chaud et prêts à servir à 140 °F - 200 °F (60 °C - 93 °C). Au besoin, positionnez les grilles et placez les aliments cuits dans le four.

Pour régler le maintien au chaud :

1. Appuyez sur **Modes de four** et appuyez sur **Maintien au chaud**. Si aucune autre touche n'est touchée dans les 25 secondes, la demande de maintien au chaud disparaîtra.
 2. Réglez la température désirée.
 3. Appuyez sur **MARCHE**.
- Pour annuler cette fonction à tout moment, appuyez sur **ANNULER**.

4.22 Autonettoyage

Cette fonction nettoie l'intérieur du four à des températures très élevées (bien supérieures aux températures de cuisson normales), éliminant complètement les salissures ou les réduisant en une fine poudre de cendres que vous pouvez essuyer ensuite avec un chiffon humide.

Un cycle d'autonettoyage dure 2 à 4 heures.

Avant de commencer un cycle d'autonettoyage, veuillez lire toutes les remarques importantes et les mises en garde qui suivent.

⚠ ATTENTION!

- Ne laissez pas de jeunes enfants sans surveillance près de l'appareil ménager. Pendant le cycle d'autonettoyage, l'extérieur du four peut devenir très chaud et causer des brûlures lorsque touché.
- Ne recouvrez pas les parois, les grilles de four, le fond du four ou toute autre partie de l'appareil ménager avec du papier d'aluminium. Celui-ci fondra, provoquant des dommages permanents à l'intérieur du four et perturbant la répartition de la chaleur.
- Ne tentez pas d'ouvrir la porte du four par la force. Vous pourriez endommager le système de verrouillage automatique de la porte. Faites attention lorsque vous ouvrez la porte du four à la fin du cycle d'autonettoyage. Le four peut être encore très chaud et provoquer des brûlures. Pour éviter de vous brûler, tenez-vous sur le côté du four lorsque vous ouvrez la porte pour permettre à la vapeur ou à l'air chaud de s'échapper.
- Certaines espèces d'oiseaux sont très sensibles aux fumées émises pendant le cycle d'autonettoyage des fours. Déplacez les oiseaux dans une autre pièce bien aérée.

IMPORTANT

- Retirez toutes les grilles de four et tous les accessoires se trouvant dans le four pour éviter de les endommager. Si vous ne retirez pas les grilles de four, elles peuvent se décolorer.
- Retirez tous les éléments du four, y compris les casseroles, ustensiles et tout papier d'aluminium. Le papier d'aluminium fond lorsqu'il est exposé à des températures très élevées.
- Ne vaporisez pas de nettoyants pour four ou de revêtement de protection pour four dans ou autour de toute partie de l'intérieur du four. Nettoyez les saletés sur le cadre du four, le revêtement de la porte à l'extérieur du joint et la petite zone située au centre avant du fond du four. Ces zones chauffent suffisamment pour brûler les saletés accumulées. Nettoyez avec de l'eau et du savon avant de lancer l'autonettoyage.
- Enlevez tout résidu excessif. Tout résidu sur le fond du four doit être essuyé et nettoyé avant de commencer un cycle d'autonettoyage. Pour nettoyer, utilisez un chiffon trempé dans une solution d'eau chaude et de savon. Les résidus d'aliments importants peuvent produire de la fumée ou s'enflammer s'ils sont soumis à de hautes températures.
- Ne laissez pas de résidus d'aliments à haute teneur en sucre ou en acide (comme le lait, les tomates, la choucroute, les jus de fruits ou la garniture pour tarte) sur les surfaces, car cela risque de laisser des taches ternes, même après le nettoyage.
- Ne pas nettoyer le joint de la porte du four. Le matériau tissé dans le joint d'étanchéité est essentiel à la bonne étanchéité du four. Ne pas frotter ni endommager ni retirer le joint d'étanchéité de la porte du four. Cela peut compromettre les performances du four.
- Vous devez bien aérer la cuisine en ouvrant une fenêtre ou en utilisant un ventilateur ou une hotte durant le premier cycle d'autonettoyage. Cela facilitera la neutralisation des odeurs typiques du cycle d'autonettoyage.
- N'essayez pas d'ouvrir la porte du four lorsque le voyant clignote. Il faut environ 15 secondes pour que le mécanisme de verrouillage automatique de la porte verrouille ou déverrouille complètement la porte du four.
- À la fin du cycle de nettoyage, la porte du four restera verrouillée jusqu'à ce que le four ait suffisamment refroidi. Patientez une heure avant d'ouvrir la porte du four.

4.23 Réglage Autonettoyage

Enlever tous les articles du four, y compris les grilles de four. S'assurer que la porte du four est complètement fermée.

Régler la fonction :

- Appuyez sur **Modes de four** et appuyez sur **Autonettoyage**.
- Sélectionnez la durée d'autonettoyage : 2, 3 ou 4 heures.
- Appuyez sur  pour démarrer le cycle d'autonettoyage. Lorsque le cycle d'autonettoyage est activé, la porte se verrouille en 15 secondes et **NETTOYAGE** s'affiche à l'écran. Ne forcez pas l'ouverture de la porte car cela peut endommager le système de verrouillage automatique de la porte.
- À l'issue de l'autonettoyage, le message **NETTOYAGE** disparaîtra et **Chaud** apparaîtra sur l'écran.
- Dès que le four s'est refroidi et que **Chaud** n'est plus visible, vous pouvez ouvrir la porte du four.

ATTENTION!

Faites attention lorsque vous ouvrez la porte du four à la fin du cycle d'autonettoyage. Il y a un risque de brûlure! Tenez-vous sur le côté du four lorsque vous ouvrez la porte pour permettre à la vapeur de et à l'air de s'échapper.

Lorsque l'intérieur du four s'est complètement refroidi, essuyez tous les résidus ou les cendres à l'aide d'un chiffon humide ou d'un essuie-tout.

Autonettoyage avec démarrage différé

Vous pouvez retarder le démarrage de la fonction d'autonettoyage (disponible uniquement pour le cycle de nettoyage par défaut de 3 heures).

Pour ce faire :

- Appuyez sur **MARCHE/ARRÊT**.
- Appuyez sur **Modes de four** et appuyez sur **Mise en marche différée**.
- Appuyez sur **SUIVANT**.
- Faites défiler **Modes de four** jusqu'à **Autonettoyage** et appuyez.
- Suivez les informations à l'écran pour régler le délai et la durée de l'autonettoyage.
- Appuyez sur  pour démarrer le cycle d'autonettoyage. Si vous devez annuler le cycle d'autonettoyage avant la fin :

- Appuyez sur **ARRÊT**.
- Si l'autonettoyage a chauffé le four à une température élevée, laissez-lui le temps de refroidir.
- Si une panne de courant survient pendant un cycle de nettoyage ou si la fonction est annulée avant que le four n'ait été nettoyé en profondeur, il peut être nécessaire d'exécuter un autre cycle d'autonettoyage.
- Si la température du four était suffisamment élevée lors de l'interruption d'un autonettoyage, les commandes de votre four pourraient ne pas permettre le lancement d'un autre cycle d'autonettoyage jusqu'à 4 heures après l'interruption.

4.24 Nettoyage à la vapeur

La fonction Nettoyage à la vapeur est une méthode sans agent chimique qui permet de gagner du temps pour le nettoyage de routine des petites salissures légères. Pour les saletés cuites plus tenaces, utilisez la fonction Autonettoyage.

Assurez-vous que le four est de niveau et froid avant de commencer un nettoyage à la vapeur. Si la température du four est supérieure à la température ambiante, trois bips se feront entendre et le nettoyage à la vapeur ne démarrera pas. Le nettoyage à la vapeur produit les meilleurs résultats lorsqu'il est démarré avec un four froid.

ATTENTION!

N'ajoutez pas de javellisant, d'ammoniaque, de nettoyants pour four ou tout autre nettoyant ménager abrasif à l'eau utilisée pour la fonction Nettoyage à la vapeur. Avant de nettoyer une quelconque partie du four, assurez-vous que toutes les commandes sont éteintes et que le four est froid. Il y a un risque de brûlure!

Pour régler un cycle de nettoyage à la vapeur :

- Retirez toutes les grilles et tous les accessoires du four.
- Grattez ou essuyez les résidus non collés et la graisse de la sole du four.
- Versez 250 ml (1 tasse) d'eau du robinet sur la sole du four. Fermez la porte du four.

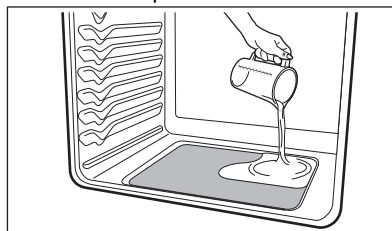

- Appuyez sur **Modes de four** et appuyez sur **Nettoyage à la vapeur**.
- Appuyez sur **MARCHE**.
- Le temps restant pour le cycle de nettoyage à la vapeur s'affiche à l'écran. N'ouvrez pas la porte pendant ce temps. Si la porte du four est ouverte pendant le nettoyage à la vapeur, "**d-O**" apparaîtra sur l'afficheur après quelques minutes.
- Un signal sonore retentira à la fin du nettoyage à la vapeur et le message **Arrêt** apparaîtra sur l'afficheur.
- Appuyez sur **ARRÊT** pour revenir à l'affichage de l'heure du jour.
- Faites attention en ouvrant la porte lorsque le nettoyage à la vapeur est terminé. Placez-vous à côté du four, de l'air chaud sortira de l'intérieur du four.
- Essuyez la cavité et la sole du four. Évitez de vous pencher ou de mettre de la pression sur la vitre de la porte du four pendant le nettoyage de la cavité. Ne nettoyez pas le joint de la porte du four.

Évitez de vous pencher ou de mettre de la pression sur la vitre de la porte du four pendant le nettoyage de la cavité.

Remarques :

- L'ouverture de la porte du four pendant le cycle de nettoyage à la vapeur empêche l'eau d'atteindre la température nécessaire pour nettoyer.
- Pour de meilleurs résultats, nettoyez le four immédiatement après la fin du cycle. Le nettoyage à la vapeur convient mieux pour les résidus sur la sole du four.
- Pour les saletés difficiles, vous pouvez utiliser un tampon à récurer non abrasif, une éponge en acier inoxydable, un grattoir en plastique ou un tampon de nettoyage de type gomme à effacer (sans nettoyeur). Humidifiez les tampons avec de l'eau avant utilisation.
- Placez un essuie-tout ou un chiffon devant le four pour recueillir l'eau qui pourrait se répandre pendant l'essuyage.
- Essuyez immédiatement toute l'eau résiduelle qui peut se trouver dans le four.
- De la condensation ou de la vapeur d'eau peut apparaître près de l'évent du four et de la vitre de la porte du four. C'est normal. Le joint du four peut devenir humide; ne l'essuyez pas.
- L'eau provenant des aqueducs locaux contient souvent des minéraux (eau dure). En cas de dépôts d'eau dure, essuyez la cavité avec une solution 50/50 eau et vinaigre ou une solution 50/50 eau et jus de citron.
- Le nettoyage à la vapeur ne peut pas être programmé avec une fonction Mise en marche différée.
- Si les résultats du nettoyage à la vapeur ne sont pas satisfaisants, effectuez une fonction Autonettoyage.

4.25 Cuisiner avec Sonde thermique

Utiliser la fonction de sonde pour obtenir les meilleurs résultats lors de la cuisson d'aliments tels que les rôtis, les jambons ou la volaille.

La sonde alimentaire fonctionne avec les fonctions suivantes : Cuisson au four, cuisson par convection, friture à air chaud, rôtissage par convection et rôtissage à la vapeur.

La fonction de sonde, lorsqu'elle est convenablement réglée, émet un signal d'alerte lorsque la température interne de l'aliment atteint la température cible souhaitée. Les réglages de la sonde, qui déterminent le comportement du four, doivent d'abord être effectués dans le « menu des réglages ».

Lorsqu'elle est active, la sonde affiche la température interne des aliments, qui est visible sur l'écran pendant le processus de cuisson. Il n'est donc plus nécessaire d'ouvrir la porte du four pour vérifier le thermomètre. Pour les viandes comme la volaille et les rôtis, l'utilisation d'une sonde pour vérifier la température interne est la méthode la plus sûre pour s'assurer que les aliments sont bien cuits.

Pour les viandes comme la volaille et les rôtis, l'utilisation d'une sonde pour vérifier la température interne est la méthode la plus sûre pour s'assurer que les aliments sont bien cuits.

Placement convenable de la sonde dans l'aliment :

ATTENTION!

Ne pas utiliser d'ustensiles de cuisine pour tirer sur le câble ou les poignées de la sonde. Toujours insérer et retirer la sonde à l'aide des poignées prévues à cet effet et toujours utiliser un support de casserole pour protéger vos mains d'éventuelles brûlures.

Insérer la sonde de manière à ce que son extrémité repose au centre de la partie la plus épaisse de la viande ou de l'aliment. Pour obtenir les meilleurs résultats, ne pas laisser le capteur de température de la sonde entrer en contact avec les os, la graisse, les cartilages ou les ustensiles de cuisine.

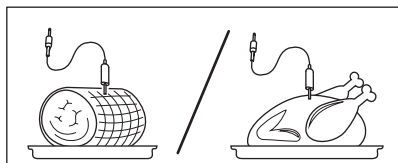

- Pour le jambon ou l'agneau non désossé, insérer la sonde au centre du plus gros muscle ou de la plus petite articulation.

- Pour les pains de viande ou les ragoûts, insérer la sonde au centre de l'aliment.
- Lors de la cuisson du poisson, insérer la sonde à viande juste au-dessus de la branchie.
- Pour une volaille ou une dinde entière, introduire complètement la sonde dans la partie la plus épaisse de la poitrine.

Températures de cuisson internes minimales recommandées par l'USDA :

Type d'aliment	Température interne
Viande hachée et mélanges de viandes	
Bœuf ¹⁾ , porc, veau, agneau	160°F (71°C)
Dinde, poulet	165°F (74°C)
Viande fraîche de bœuf, de veau et d'agneau	
Moyennement saignant +	145°F (63°C)
À point	160°F (71°C)
Bien cuit	170°F (77°C)
Poulet et dinde, entiers	165°F (74°C)
Poitrines de volaille, rôtis	165°F (74°C)
Cuisses et ailes de volaille	165°F (74°C)
Farce (cuite seule ou en volaille)	165°F (74°C)
Jambon frais (cru)	160°F (71°C)
Jambon précuit (à réchauffer)	140°F (60°C)
Plats à base d'œufs	160°F (71°C)
Restes et plats cuisinés	165°F (74°C)

¹⁾ Selon le département de l'Agriculture des États-Unis : « Le bœuf frais saignant est populaire, mais il convient de souligner que le fait de le faire cuire à seulement 140°F (60°C) peut impliquer la subsistance d'un certain nombre d'organismes susceptibles de provoquer des empoisonnements alimentaires. » (Source : Safe Food Book, Your Kitchen Guide, USDA) Visitez le site Web de l'USDA Food Safety and Inspection à l'adresse www.fsis.usda.gov

4.26 Réglage Sonde thermique



Pendant la cuisson, la température interne des aliments s'affichera au centre de l'écran, tandis que la température de la plaque sera affichée en bas de l'écran.

Pour garantir la précision, ne pas retirer la sonde de l'aliment ou du récipient tant que la température interne souhaitée n'est pas atteinte. Si la sonde est retirée du réceptacle uniquement, la fonction de sonde est annulée et le four s'éteint. Si la sonde est seulement retirée de l'aliment, la fonction de sonde reste active et peut éventuellement générer un message « sonde trop chaude ». Pour modifier la température cible (interne de l'aliment) ou la température réglée du four, appuyez sur celle que vous souhaitez modifier et utilisez les touches numériques pour ajuster la température.

IMPORTANT

- Ne pas ranger la sonde à l'intérieur du four.
- N'utiliser que la sonde d'origine fournie. La connexion d'une autre sonde ou d'un autre dispositif pourrait endommager la commande du four, les composants électroniques et la prise.
- Avant de commencer l'autonettoyage, vérifier que la sonde est bien retirée de l'intérieur du four.
- Décongeler complètement les aliments congelés avant d'introduire la sonde.

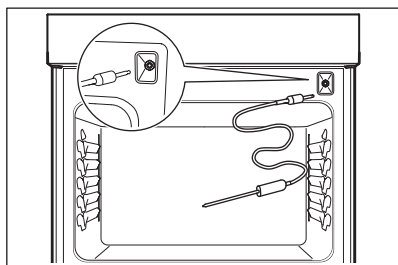

Pour régler la sonde thermique pour la dinde :

1. Appuyez sur **Modes de four** et faites défiler jusqu'à **Sonde thermique**.
 2. L'écran vous rappellera d'insérer la sonde dans la dinde et de la placer dans le four sur la grille 1.
 3. L'écran vous rappelle de connecter la sonde de température à l'appareil avant de régler le mode du four.
 4. Appuyez sur **SUIVANT**.
 5. Appuyez sur **Dinde** dans **Modes de four**.
 6. Réglez la température cible des aliments après avoir appuyé sur **SUIVANT**.
 7. Réglez la température du four et appuyez sur **MARCHE**.
- Lorsque la température cible de la dinde (température interne) est atteinte, le four s'éteint si la cuisson est réglée pour s'arrêter dans les réglages du menu Four.

Pour régler la sonde alimentaire pour tout autre plat :

1. Appuyez sur **Modes de four** et faites défiler jusqu'à **Sonde thermique**.
2. Suivez les instructions qui s'affichent à l'écran.

4.27 Réglage de la fonction Sabbat pour le sabbat et les fêtes juives (certains modèles)



Pour obtenir de l'aide, les indications pour l'utilisation appropriée et une liste complète des modèles avec l'option Sabbat, veuillez consulter le site Web à l'adresse www.star-k.org.

Cet appareil offre des réglages particuliers à utiliser lors de l'observation du sabbat et des fêtes juives. Le mode sabbat désactive tous les signaux sonores et les changements de l'affichage visuel sur les commandes du four. La cuisson au four est la seule fonction de cuisson disponible en mode Sabbat. La plupart des commandes du four sont verrouillées en mode Sabbat.

Pour régler le mode Sabbat :

1. Appuyez sur la barre **Options de menu** et faites défiler jusqu'à **Mode sabbat**.
2. Appuyez sur **Mode sabbat** et suivez les instructions à l'écran.
3. Sélectionnez le délai (si nécessaire), la température de cuisson et le temps de cuisson (si nécessaire).

La cuisson commencera après le délai défini.

4. Pour quitter le mode Sabbat, appuyez sur la touche **QUITTER** et maintenez-la enfoncée pendant trois secondes.
5. Si le temps de cuisson a été réglé, une fois le temps écoulé, la cuisson se terminera et l'écran affichera Idle (Attente) pour indiquer que le temps de cuisson est terminé.

IMPORTANT

Le mode Sabbat désactive la fonction d'économie d'énergie 12 heures préprogrammée en usine et l'appareil reste allumé jusqu'à ce que les fonctions de cuisson soient annulées. Si la cuisson est annulée lorsque l'appareil est en mode Sabbat, aucun signal sonore ni visuel ne témoignera de cette annulation.

Si vous avez besoin des lampes à l'intérieur du four, s'assurer de les allumer avant de programmer le mode Sabbat. Une fois que les lampes du four sont allumées et que le mode sabbat est activé, celles-ci demeurent allumées jusqu'à ce que le mode sabbat soit désactivé et que les lampes du four soient éteintes. Le fait d'ouvrir ou de fermer la porte n'activera pas les lampes à l'intérieur du four.

Lorsque le mode Sabbat est actif, il est recommandé que toute modification de la température du four soit faite avec les touches + et -. Chaque pression sur la touche modifie la température de 5 °F (1 °C) et le changement est automatiquement accepté.

AVERTISSEMENT!

Risque d'empoisonnement alimentaire. Ne pas laisser les aliments reposer plus d'une heure avant ou après la cuisson. Cela peut être source d'intoxication alimentaire ou de maladie. Les aliments qui se gâtent facilement comme le lait, les œufs, le poisson, la viande et la volaille doivent d'abord être refroidis au réfrigérateur. Même refroidis, les aliments ne doivent pas être placés dans le four plus de 1 heure(s) avant le début de la cuisson et ils doivent être retirés rapidement du four après la cuisson.

Important :

- Lorsque la fonction Sabbat est activée, n'essayez pas d'activer une autre fonction du four, sauf la fonction Cuisson au four. Lorsque la fonction Sabbat est activée, seules les touches +, et - et **ARRÊT** fonctionnent. Aucune des autres touches ne doit être utilisée une fois que la fonction Sabbat est activée.
- Vous pouvez changer la température du four une fois la cuisson commencée. Utilisez les touches + et - pour augmenter ou réduire la température du four. Chaque pression sur la touche modifie la température de 5 °F (1 °C).
- Ne pas oublier que la fonction Sabbat désactive les signaux sonores et l'affichage de modifications sur les commandes du four.
- Le four s'éteindra automatiquement à la fin d'une cuisson et ne peut donc être utilisé qu'une seule fois pendant le sabbat ou une fête juive.

5. ENTRETIEN ET NETTOYAGE

AVERTISSEMENT!

Voir les chapitres sur la sécurité.

5.1 Renseignements généraux

Enlever tout déversement et toute salissure importante dès que possible. Un nettoyage régulier réduit les difficultés de nettoyage majeur ultérieur.

ATTENTION!

Avant de nettoyer toute partie de l'appareil ménager, s'assurer que toutes les commandes sont éteintes et que l'appareil est froid. Si vous utilisez de l'ammoniaque ou des nettoyeurs pour appareil ménager, les enlever, puis rincer soigneusement l'appareil avant de le mettre en marche. Suivre les instructions du fabricant, puis mettre en place une aération adéquate.

AVERTISSEMENT!

Ne pas utiliser d'eau de javel pour nettoyer l'appareil ménager.

ATTENTION!

Utiliser les tampons à récurer, les nettoyeurs pour four, les nettoyeurs abrasifs et l'ammoniaque avec une prudence particulière lorsque vous nettoyez l'appareil ménager.

Surface ou zone	Recommandation de nettoyage
Aluminium et vinyle	Utiliser un chiffon doux et nettoyer à l'aide de détergent à vaisselle doux et d'eau. Rincer à l'eau propre, sécher et polir à l'aide d'un chiffon doux et propre.
Pièces de corps peintes Garnitures décoratives peintes	Utiliser un chiffon doux et nettoyer à l'aide de détergent à vaisselle doux et d'eau ou d'une 50/50 solution de vinaigre et d'eau. Rincer à l'eau propre, sécher et polir à l'aide d'un chiffon doux et propre. Ne pas appliquer les nettoyants pour vitres directement sur la surface, mais les vaporiser sur un chiffon, puis les essuyer.
Écran tactile	Utiliser un chiffon doux et nettoyer à l'aide de détergent à vaisselle doux et d'eau ou d'une 50/50 solution de vinaigre et d'eau. Ne vaporisez pas de liquides directement sur la zone d'affichage. N'utilisez pas de grandes quantités d'eau sur l'écran d'affichage ; l'excès d'eau peut endommager l'appareil. N'utilisez pas d'autres nettoyants liquides, nettoyants abrasifs, tampons à récurer ou essuie-tout, car ils pourraient endommager le fini.
Panneau de commande	Utiliser un chiffon doux et nettoyer à l'aide de détergent à vaisselle doux et d'eau ou d'une 50/50 solution de vinaigre et d'eau. Ne pas vaporiser de liquides directement sur la zone de commande et d'affichage du four. Ne pas utiliser de grandes quantités d'eau sur le tableau de commande. Un excès d'eau sur la zone de commande peut endommager l'appareil ménager. Ne pas utiliser d'autres nettoyants liquides, des nettoyants abrasifs, tampons à récurer ou essuie-tout, car ils endommageraient le fini.
Acier inoxydable	Utiliser un chiffon doux et nettoyer à l'aide de détergent à vaisselle doux et d'eau ou d'une 50/50 solution de vinaigre et d'eau. Rincer à l'eau propre, sécher à l'aide d'un chiffon doux et propre. Ne pas utiliser de nettoyants abrasifs tels que les chlorures, le chlore ou l'ammoniaque.
Acier inoxydable enduit	Utiliser un chiffon doux et nettoyer à l'aide de détergent à vaisselle doux et d'eau ou d'une 50/50 solution de vinaigre et d'eau. Rincer à l'eau propre, sécher à l'aide d'un chiffon doux et propre. N'utilisez pas de nettoyant pour appareils ménagers, de nettoyant pour acier inoxydable ou de nettoyants contenant des abrasifs, des chlorures, du chlore ou de l'ammoniaque. Ils pourraient endommager la finition.
Lèchefrite et grille en porcelaine Doublure de porte en porcelaine Parties du corps en porcelaine	Rincer à l'aide d'eau propre et d'un chiffon humide. Frotter délicatement à l'aide d'un tampon à récurer savonneux et non abrasif pour enlever la plupart des taches. Rincer à l'aide d'une 50/50 solution d'eau propre et d'ammoniaque. Au besoin, recouvrir les endroits difficiles avec un essuie-tout imbibé d'ammoniaque pendant 30 à 40 minutes. Rincer et essuyer à l'aide d'un chiffon propre. Retirer tous les produits de nettoyage afin d'éviter d'endommager la porcelaine sous l'effet de la chaleur. Ne pas laisser les déversements d'aliments à haute teneur en sucre ou en acide tels que le lait les tomates, choucroute, jus de fruits ou garniture pour tarte sur les surfaces en porcelaine. Ils peuvent laisser des taches ternes même après le nettoyage.
Nettoyage manuel de l'intérieur du four	L'intérieur du four est revêtu de porcelaine et peut être nettoyé en toute sécurité à l'aide d'un produit de nettoyage pour four. Toujours suivre les instructions du fabricant pour les nettoyants. Après le nettoyage, retirer tous les produits de nettoyage pour éviter d'endommager la porcelaine en la chauffant. Ne pas vaporiser de nettoyant pour four sur les commandes ou les interrupteurs électriques. Ne pas vaporiser et ne pas laisser le nettoyant s'accumuler sur la sonde de détection de température du four. Ne pas vaporiser de nettoyant sur la doublure de porte du four, le joint de porte, les glissières de tiroir en plastique, les poignées ou toute surface extérieure de l'appareil.
Intérieur du four autonettoyant	Avant de régler un cycle d'autonettoyage, nettoyer les saletés du cadre du four, les zones à l'extérieur du joint de la porte et la petite zone au centre avant de la sole du four.
Porte du four	Utiliser un détergent à vaisselle doux et de l'eau ou une 50/50 solution de vinaigre et d'eau pour nettoyer le dessus, les côtés et l'avant de la porte du four. Vous pouvez utiliser un nettoyant pour vitres sur la vitre extérieure de la porte. Vous pouvez utiliser un produit de nettoyage ou de polissage pour céramiques sur les vitres des portes intérieures. Ne pas immerger la porte dans l'eau. Ne pas vaporiser ni laisser l'eau ou les nettoyants pénétrer dans les événements de la porte. Ne pas utiliser de nettoyants pour four, de poudres de nettoyage ou de produits de nettoyage abrasifs à l'extérieur de la porte du four. Ne pas nettoyer le joint de la porte du four. Le joint de la porte du four est fait d'un matériau tissé qui est essentiel pour une bonne étanchéité. Ne pas frotter ni endommager ni retirer le joint d'étanchéité de la porte du four.
Pierre à pizza	Les résidus mineurs ne nécessitent pas de nettoyage particulier, ils peuvent simplement être enlevés à l'aide d'une brosse. Pour éliminer les dépôts importants, faites tremper la pierre à pizza à température ambiante dans de l'eau claire. Grattez ensuite les résidus ramollis à l'aide d'un outil en plastique. Pour sécher la pierre, placez-la (sans l'écran) sur la grille de four centrale et faites chauffer le four à 200 °F (93 °C) jusqu'à ce qu'il n'y ait plus de vapeur dans le four. Ne pas assaisonner la pierre à pizza avec de l'huile. Ne pas utiliser des produits chimiques pour nettoyer la pierre, car la pierre les absorbe et peut les libérer lorsqu'elle est chauffée. Ne pas laver la pierre au lave-vaisselle.

5.2 Nettoyage général

Reportez-vous au tableau au début de ce chapitre pour obtenir de plus amples renseignements sur le nettoyage de pièces spécifiques du four.

Suivez ces précautions de nettoyage :

- Laissez le four refroidir avant de le nettoyer.
- Portez des gants de caoutchouc lorsque vous nettoyez l'appareil à la main.

Enlever les saletés avec de l'eau chaude savonneuse. Ne laissez pas d'éclaboussures d'aliments à forte teneur en sucre ou en acide (comme le lait, les tomates, la choucroute, les jus de fruits ou les

garnitures de tarte) sur la surface, car ils peuvent laisser une tache terne même après le nettoyage. Enlevez les éclaboussures et les salissures importantes dès que possible. Un nettoyage régulier permettra de limiter l'effort nécessaire à un grand nettoyage ultérieur.

⚠ ATTENTION!

Avant de nettoyer toute partie du four à la main, assurez-vous que toutes les commandes sont éteintes et qu'il est froid. La cuisinière peut être chaude et causer des brûlures. Retirez toutes les grilles et tous les accessoires du four avant de le nettoyer. L'ammoniaque doit être rincé avant d'utiliser le four. Assurez une ventilation adéquate.

Nettoyage du four émaillé en porcelaine

L'intérieur du four est en porcelaine sur acier.

Pour nettoyer l'intérieur, veuillez utiliser des nettoyeurs pour four.

Pour enlever la saleté tenace :

1. Placez le plat d'ammoniaque au four.
Laissez reposer toute la nuit ou plusieurs heures en laissant la porte du four close.
Nettoyez les taches de saleté ramollies à l'eau chaude savonneuse.
Rincez abondamment à l'eau et à l'aide d'un chiffon propre.
2. S'il reste de la saleté, utilisez un tampon à récurer non abrasif ou un nettoyeur non abrasif.
Au besoin, utilisez un nettoyeur pour four en suivant les instructions du fabricant.
Ne mélangez pas l'ammoniaque avec d'autres nettoyeurs.
3. Nettoyez les saletés sur le cadre du four, le revêtement de la porte à l'extérieur du joint et la petite zone située au centre avant du fond du four.
Utilisez de l'eau chaude savonneuse pour le nettoyage.
Rincez à l'eau propre et à l'aide d'un chiffon.

Feuille d'aluminium, ustensiles en aluminium et revêtements de four

⚠ AVERTISSEMENT!

Ne recouvrez jamais les fentes, les trous ou les passages de la sole du four ou de la grille entière avec des matériaux comme du papier d'aluminium. Cela bloque la circulation d'air dans le four et pourrait provoquer un empoisonnement au monoxyde de carbone. Les revêtements en aluminium peuvent emprisonner la chaleur, ce qui peut causer un risque d'incendie.

- Revêtements protecteurs — N'utilisez pas de papier d'aluminium pour recouvrir le fond du four. Une chaleur élevée pourrait faire fondre, endommager le four et réduire la circulation de l'air, ce qui donnerait de mauvais résultats de cuisson. Utilisez uniquement du papier aluminium comme recommandé dans le manuel pour éviter tout risque d'électrisation ou d'incendie.
- Ustensiles en aluminium : les ustensiles en aluminium ont un point de fusion plus bas que les autres métaux. Utilisez les casseroles et poêles en aluminium avec précaution.
- Grilles de four - Ne recouvrez pas les grilles du four de papier d'aluminium. Cela restreint la chaleur et la circulation de l'air, ce qui affecte les résultats de cuisson.

5.3 Remplacement de l'ampoule du four

⚠ ATTENTION!

Assurez-vous que le four est débranché et que toutes les pièces sont froides avant de remplacer l'ampoule du four.

L'ampoule du four est située à l'arrière de la cavité du four et est recouverte d'une vitre de protection. La vitre de protection doit être en place chaque fois que le four est utilisé.

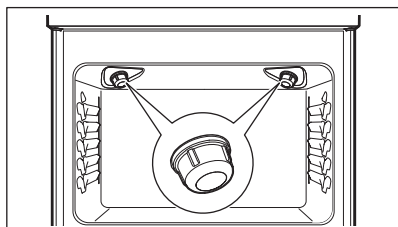

↳ REMARQUE

Utilisez un essuie-tout ou un gant de coton lorsque vous manipulez la nouvelle ampoule lors de l'installation. Ne laissez pas vos doigts toucher la nouvelle ampoule lors du remplacement. Cela réduira la durée de vie de l'ampoule.

Remplacement de l'ampoule de l'intérieur du four :

1. Coupez l'alimentation électrique à la source principale ou débranchez l'appareil.
2. Retirez la vitre de protection de l'intérieur du four en la tournant d'un quart de tour dans le sens inverse des aiguilles d'une montre.
3. Remplacez l'ampoule par une nouvelle ampoule halogène de 25 watts de type T-4.
4. Replacez la vitre de protection du four en la tournant dans le sens des aiguilles d'une montre.
5. Remettez l'appareil sous tension à la source principale (ou rebranchez-le).

Assurez-vous de réinitialiser l'horloge.

5.4 Entretien des grilles de four coulissantes

⚠ ATTENTION!

Ne manipulez les grilles du four que lorsqu'elles sont froides. Après la cuisson ou après le cycle de nettoyage, les grilles sont très chaudes et peuvent provoquer des brûlures.

↳ IMPORTANT

- Retirez toutes les grilles du four, y compris les grilles pour échelles, avant de lancer un cycle de nettoyage.
- Ne pas utiliser d'huile de cuisine, de spray de cuisine ou d'autres produits lubrifiants à base d'huile sur les rails d'extension des grilles de four coulissantes. N'utilisez que du lubrifiant au graphite dans cette zone. Pour commander du lubrifiant au graphite, contactez votre installateur, votre réparateur ou votre revendeur.
- Il est important que les parties de la grille de four qui sont en contact avec les parois du four soient toujours légèrement enduites d'huile végétale. Appliquez une fine couche d'huile végétale sur les côtés de la grille de four après chaque cycle de nettoyage et lorsque la grille de four devient difficile à repositionner dans le four.

Pour lubrifier la grille de four coulissante :

1. Retirez la grille du four et placez-la sur une grande surface plane recouverte de papier journal ou de tissu. Déployez complètement la grille de four.
2. Essuyez les débris et les miettes sur la piste de glissement à l'aide d'un chiffon ou d'une éponge.

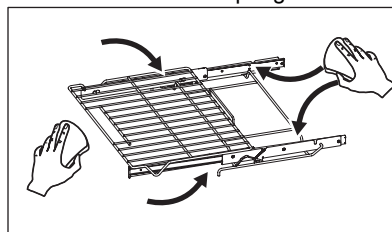

3. Bien agiter le lubrifiant au graphite avant de l'appliquer. Appliquez aux guides de chargement et à l'axe de rotation. Répétez l'opération des deux côtés de la grille de four coulissante.

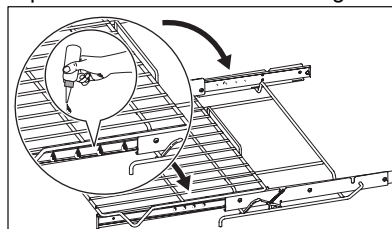

4. Déployer et replier la grille de four coulissante plusieurs fois le long des rails pour répartir la lubrification.

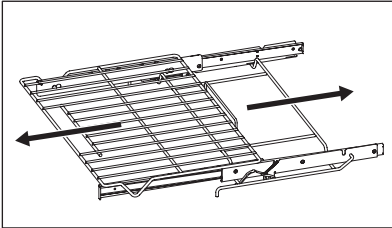

5. Retournez la grille de four et appliquez du lubrifiant au graphite sur l'intérieur des guides de chargement.

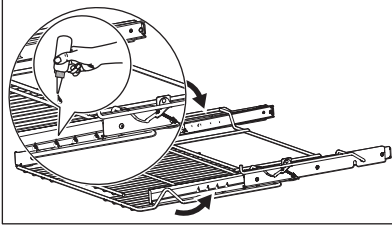

6. Déployer et replier la grille coulissante plusieurs fois le long des rails pour répartir la lubrification.
7. Appliquez une fine couche d'huile de cuisson sur le fond du "V" et des canaux de glissement. Le fait de maintenir les côtés du cadre légèrement lubrifiés permet à toute la grille de four de glisser facilement lors du changement de position de la grille de four.
8. Remettez la grille de four dans le four à l'endroit.

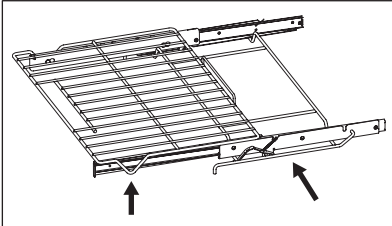

5.5 Retrait et remise en place de la porte du four

⚠ ATTENTION!

La porte est lourde. Pour un rangement sécuritaire et temporaire, posez la porte à plat avec l'intérieur de la porte vers le bas.

📌 IMPORTANT

La plupart des portes de four contiennent du verre qui peut se briser. Ne heurtez pas le verre avec des casseroles, des poêles ou tout autre objet. Si vous rayez, frappez, secouez ou soumettez le verre à des contraintes, vous risquez d'affaiblir sa structure et d'augmenter le risque de bris ultérieur. Ne fermez pas la porte du four tant que toutes les grilles ne sont pas complètement en place.

Pour retirer la porte du four

1. Ouvrez complètement la porte du four, parallèlement au plancher.

Figure A

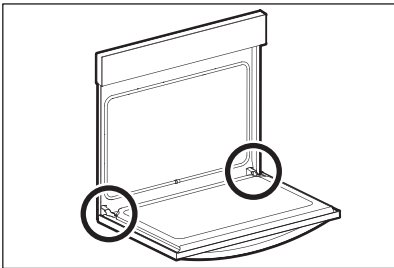

2. Tirez le verrou situé sur chaque support de charnière vers l'avant du four jusqu'à ce qu'il s'arrête. Vous devrez peut-être appliquer une légère pression vers le haut sur le verrou pour le tirer.

Figure B

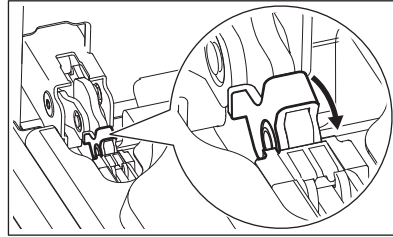

3. Saisissez la porte par les côtés et fermez-la jusqu'à ce que le cadre de la porte entre en contact avec les charnières déverrouillée.

Figure C

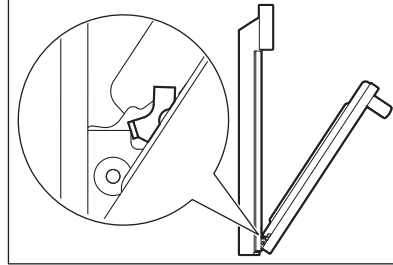

4. Tirez le bas de la porte vers vous tout en tournant le haut de la porte vers l'appareil pour désengager complètement les leviers de charnière.

Figure D

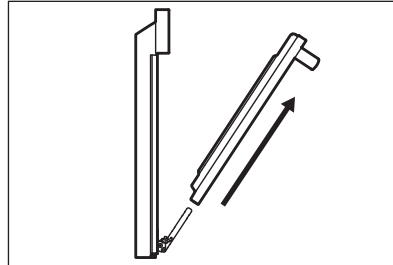

Pour remplacer la porte du four

1. Saisissez fermement les deux côtés de la porte du four le long des côtés de la porte. N'utilisez pas la poignée de la porte du four (Figure D).
2. Tenez la porte du four dans le même angle que la position de retrait (Figure C). Insérez avec précaution les leviers de charnière dans le cadre du four jusqu'à ce que vous sentiez que les leviers de charnière sont en place dans les encoches de charnière. Les leviers de la charnière doivent être complètement enfoncés dans les encoches avant que la porte du four puisse être complètement ouverte.
3. Ouvrez complètement la porte du four, parallèlement au plancher (Figure A).
4. Poussez les verrous des charnières de la porte vers le haut, vers et dans le cadre du four, sur les charnières gauche et droite de la porte du four, en position verrouillée (Figure B).
5. Fermez la porte du four.

5.6 Retrait et remise en place de la poignée de la porte du four

1. Dévissez la vis de fixation située sous la poignée de porte, d'un côté.
2. En maintenant fermement la poignée de porte à l'aide du guidon, dévissez la vis de fixation située sous la butée de la poignée de porte, de l'autre côté.
3. Retirez lentement et avec précaution la poignée de porte en la tirant vers vous, perpendiculairement au panneau de porte.
4. Pour monter la nouvelle poignée de porte, enfoncez lentement et délicatement les entretoises de la poignée de porte dans les écrous sabliers prévus à cet effet sur le panneau de porte.
5. En maintenant fermement la poignée de porte à l'aide du guidon, vissez la vis de fixation située sous la butée de la poignée de porte d'un côté.

6. Vissez la vis de fixation située sous la poignée de porte, de l'autre côté.

6. DÉPANNAGE

AVERTISSEMENT!

Voir les chapitres sur la sécurité.

6.1 Cuisson au four

Pour de meilleurs résultats de cuisson, préchauffez le four avant de faire cuire des biscuits, du pain, des gâteaux, des tartes, des pâtisseries, etc.

Il n'est pas nécessaire de préchauffer le four pour rôti la viande ou cuire des plats mijotés.

Les températures et temps de cuisson nécessaires pour un produit donné peuvent varier légèrement par rapport à votre appareil précédent.

Problèmes de cuisson	Cause possible	Solution
Les biscuits brûlent sur le dessous.	Les biscuits sont mis au four avant le préchauffage du four.	Laissez le four préchauffer à la température désirée avant de placer les aliments dans le four. Choisissez des tailles de casseroles qui laisseront au moins 2" d'espace d'air.
Gâteaux trop cuits sur le dessus ou le dessous.	Les gâteaux sont mis au four avant le préchauffage. Grille trop haute ou trop basse. Four trop chaud.	Laissez le four préchauffer à la température sélectionnée avant de placer les aliments dans le four. Utilisez la position de grille appropriée pour les besoins de cuisson. Réglez la température du four 25°F / 13°C en dessous de la température recommandée.
Gâteaux non cuits au centre.	Four trop chaud. Taille de moule incorrecte. Le moule n'est pas centré dans le four. Conducteur de chaleur lent pour batterie de cuisine en verre.	Réglez la température du four 25°F / 13°C en dessous de la température recommandée. Utilisez la taille de moule suggérée dans la recette. Utilisez la position de grille appropriée et placez le moule de façon à ce qu'il y ait au moins 2" / 5.1 cm d'espace sur tous les côtés du moule. Réduisez la température et augmentez le temps de cuisson ou utilisez des batteries de cuisine brillantes.
Les gâteaux ne sont pas de niveau.	Le four n'est pas de niveau. Le moule est trop près de la paroi du four ou la grille est surchargée. Le moule est déformé. La lampe du four est allumée pendant la cuisson.	Placez une tasse à mesurer en verre marquée remplie d'eau au centre de la grille du four. Si le niveau est inégal, reportez-vous aux instructions d'installation pour mettre le four à niveau. Utilisez la position de grille appropriée et placez le moule de façon à ce qu'il y ait au moins 2" / 5.1 cm d'espace sur tous les côtés du moule. N'utilisez pas de moules qui sont bosselés ou déformés. Ne laissez pas la lampe du four allumée pendant la cuisson.
Les aliments ne sont pas cuits lorsque le temps de cuisson est terminé.	Four trop froid. Four surchargé. La porte du four est ouverte trop souvent.	Réglez la température du four à 25°F / 13°C au-dessus de la température suggérée et faites cuire pendant la durée recommandée. Assurez-vous de retirer tous les moules du four, sauf ceux à utiliser pour la cuisson. Ouvrez la porte du four seulement après le temps de cuisson le plus court recommandé.

6.2 Avant d'appeler (solutions aux problèmes courants)

Laissez-nous vous aider à résoudre votre problème! Cette section vous aidera à résoudre les problèmes les plus courants. Si vous avez besoin de nous, visitez notre site Web, discutez avec un agent ou contactez-nous. Nous pourrions peut-être vous aider à éviter un passage au service après-vente. Si vous avez besoin d'une intervention, nous pourrions la mettre en place pour vous!

Frigidaire.com (États-Unis)
1 800-374-4432

Frigidaire.ca (Canada)
1 800-265-8352

Occurrence	Cause possible	Solution
Tout l'appareil ne fonctionne pas.	Appareil non branché.	Assurez-vous que le cordon d'alimentation est correctement branché dans la prise. Vérifiez la boîte à fusibles ou la boîte du disjoncteur, afin de vous assurer que le circuit est actif.
	Panne de courant.	Vérifiez l'éclairage de la maison pour vous en assurer. Appelez votre compagnie d'électricité locale pour obtenir des renseignements sur les pannes de service.

Problèmes de four

Occurrence	Cause possible	Solution
Mauvais résultats de cuisson.	De nombreux facteurs influent sur les résultats de cuisson.	Utilisez la position de grille de four appropriée. Centrez les aliments dans le four et espacez les casseroles pour permettre à l'air de circuler. Préchauffez le four à la température réglée avant de placer les aliments dans le four. Réglez la température ou le temps de cuisson recommandé pour la recette.
Flammes à l'intérieur du four ou fumée provenant de l'évent du four.	Déversements excessifs dans le four. Graisse d'aliments renversée sur le fond ou la cavité du four.	Essayez les déversements excessifs avant d'allumer le four. Si des flammes ou une quantité excessive de fumée se dégagent lors de l'utilisation du gril, veuillez vous reporter à Réglage des commandes du four.

Occurrence	Cause possible	Solution
Le four dégage une fumée excessive lors de la cuisson au grill.	Réglage incorrect.	Se reporter à Réglage des commandes du four.
	Viande trop près de l'élément du grill ou du brûleur.	Repositionnez la lèche-frite pour obtenir un dégagement approprié entre la viande et l'élément de grill ou le brûleur. Retirez l'excès de gras de la viande. Coupez les bords gras restants pour éviter qu'ils ne se recourbent, sans entailler la partie maigre.
	Accumulation de graisse sur les surfaces du four.	Un nettoyage régulier s'impose en cas de cuisson au grill fréquente. Les éclaboussures de graisse ou de nourriture produisent une fumée excessive.
Le ventilateur de convection ne tourne pas.	La porte du four est ouverte.	Le ventilateur de convection s'éteint si la porte du four est ouverte en cas de convection active. Fermez la porte du four. Sur les modèles à gaz, le ventilateur de convection commence à tourner autour de 6 minutes après le début du processus de préchauffage.

Problèmes d'autonettoyage

Occurrence	Cause possible	Solution
L'autonettoyage ne fonctionne pas.	La commande du four n'est pas réglée correctement.	Se reporter à Réglage des commandes du four.
Les grilles du four sont décolorées ou ne glissent pas convenablement.	Grilles de four laissées dans le four pendant l'autonettoyage.	Retirez toutes les grilles du four avant de commencer un cycle d'autonettoyage. Nettoyez en utilisant un nettoyant abrasif doux en suivant les instructions du fabricant. Rincez à l'eau propre, séchez et remettez au four.
La saleté n'est pas complètement éliminée après l'autonettoyage.	Cycle d'autonettoyage interrompu.	Se reporter à Réglage des commandes du four.
	Éclaboussures excessives sur la sole du four.	Enlevez les éclaboussures excessives avant de commencer l'autonettoyage.
	Les zones telles que le cadre du four, la doublure de la porte à l'extérieur du joint de la porte du four et la petite zone au centre avant du fond du four ne se trouvent pas dans la zone d'autonettoyage, mais deviennent suffisamment chaudes pour brûler les résidus.	Nettoyez ces zones avant de commencer le cycle d'autonettoyage. Nettoyez les résidus brûlés à l'aide d'une brosse en nylon rigide et d'eau ou d'une brosse à récurer en nylon. Veillez à ne pas endommager le joint du four.

Autres problèmes

Occurrence	Cause possible	Solution
L'appareil n'est pas de niveau.	Mauvaise installation.	Placez la grille du four au centre du four. Placez un niveau sur la grille du four. Ajustez les pieds de nivellement à la base de l'appareil jusqu'à ce que la grille soit de niveau.
	L'alignement des armoires de cuisine peut donner l'impression que la cuisinière n'est pas de niveau.	Assurez-vous que les armoires sont d'équerre et qu'elles ont suffisamment d'espace pour le dégagement de l'appareil ménager.
Impossible de déplacer l'appareil facilement. L'appareil doit être accessible pour l'entretien.	Les armoires ne sont pas d'équerre ou sont trop serrées. Le tapis interfère avec l'appareil.	Communiquez avec le constructeur ou l'installateur pour rendre l'appareil accessible. Prévoyez suffisamment d'espace pour que l'appareil puisse être soulevé sur le tapis. Il n'est pas recommandé de procéder à l'installation sur de la moquette. Veuillez vous reporter aux instructions d'installation pour obtenir des directives spécifiques à votre appareil.
La lampe du four ne fonctionne pas.	La lampe du four n'est pas bien fixée dans la douille.	Assurez-vous que la lampe du four est bien fixée dans la douille. Se reporter à Entretien et nettoyage.

7. GARANTIE LIMITÉE

Votre appareil ménager est couvert par une garantie limitée d'un an. Pendant un an à compter de la date de livraison, Electrolux prendra en charge tous les frais de réparation ou de remplacement des pièces de cet appareil ménager qui s'avèrent défectueuses en termes de matériaux ou de fabrication lorsque cet appareil est installé, utilisé et entretenu conformément aux instructions fournies. Si votre produit ne peut pas être réparé ou remplacé, vous serez remboursé au prix d'achat, déduction faite de toute dépréciation, taxe ou autres coûts.

Exceptions

La présente garantie ne couvre pas les éléments suivants :

1. Les produits dont les numéros de série originaux ont été retirés, modifiés ou ne peuvent pas être facilement déterminés.
2. Produit qui n'appartient plus à son propriétaire initial et appartient à un tiers ou a été déplacé hors des États-Unis, à Porto Rico et au Canada.
3. Rouille à l'intérieur ou à l'extérieur de l'appareil.
4. Les produits achetés « en l'état » ne sont pas couverts par la présente garantie.
5. Perte d'aliments due à une défaillance du réfrigérateur ou du congélateur.
6. Produits utilisés dans un cadre commercial.
7. Les appels de service qui n'impliquent pas de mauvais fonctionnement ou de défaut de matériaux ou de fabrication, ou

pour des appareils qui ne sont pas utilisés dans le cadre d'un usage domestique ordinaire ou qui ne sont pas utilisés conformément aux instructions fournies.

8. Les appels de service pour corriger l'installation de votre appareil ou pour vous indiquer comment utiliser votre appareil.
9. Les dépenses pour rendre l'appareil accessible pour l'entretien, comme le retrait de décorations, unités, clayettes, etc., qui ne font pas partie de l'appareil lorsqu'il est expédié de l'usine.
10. Les appels de service pour réparer ou remplacer les ampoules, filtres à air, filtres à eau, autres produits consommables, boutons, poignées ou autres pièces cosmétiques de l'appareil.
11. Les suppléments, y compris mais sans s'y limiter, les appels de service après les heures normales de travail, lors de la fin de semaine ou les jours fériés, nécessitant des péages, des frais de voyage en traversier ou des frais de kilométrage pour les appels de service dans les régions éloignées, y compris l'État de l'Alaska.
12. Les dommages causés à la finition de l'appareil ménager ou de la maison lors de l'installation, y compris les planchers, les armoires, les murs, etc.
13. Les dommages causés par : les services exécutés par des entreprises de service non autorisées ; l'utilisation de pièces autres que des pièces Electrolux authentiques ou des pièces obtenues auprès de personnes autres que les entreprises de service autorisées ; ou des causes externes comme l'abus, l'utilisation

abusives, l'alimentation électrique inadéquate, les accidents, les incendies ou les événements de force majeure.

Exclusion des garanties implicites : limitation des recours

LE SEUL ET UNIQUE RECOURS DU CLIENT DANS LE CADRE DE CETTE GARANTIE LIMITÉE SERA LA RÉPARATION OU LE REMPLACEMENT DU PRODUIT COMME PRÉVU DANS LE PRÉSENT DOCUMENT. LES RÉCLAMATIONS FONDÉES SUR DES GARANTIES IMPLICITES, Y COMPRIS LES GARANTIES DE QUALITÉ MARCHANDE OU D'ADÉQUATION À UN USAGE PARTICULIER, SONT LIMITÉES À UN AN OU À LA PÉRIODE LA PLUS COURTE AUTORISÉE PAR LA LOI, MAIS PAS MOINS D'UN AN. ELECTROLUX NE SERA PAS RESPONSABLE DES DOMMAGES INDIRECTS OU ACCESSOIRES TELS QUE LES DOMMAGES MATÉRIELS ET LES FRAIS ACCESSOIRES RÉSULTANT D'UNE VIOLATION DE LA PRÉSENTE GARANTIE LIMITÉE ÉCRITE OU DE TOUTE GARANTIE IMPLICITE. CERTAINS ÉTATS ET CERTAINES PROVINCES N'AUTORISENT PAS L'EXCLUSION OU LA LIMITATION DES DOMMAGES INDIRECTS OU CONSÉCUTIFS, OU LA LIMITATION DE LA DURÉE DES GARANTIES IMPLICITES, DE SORTE QUE CES LIMITATIONS OU EXCLUSIONS PEUVENT NE PAS S'APPLIQUER À VOUS. CETTE GARANTIE ÉCRITE VOUS DONNE DES DROITS LÉGAUX SPÉCIFIQUES. VOUS POUVEZ ÉGALEMENT BÉNÉFICIER D'AUTRES DROITS QUI VARIENT D'UN ÉTAT À L'AUTRE.

Si vous avez besoin d'un service après-vente

Vous devez fournir le numéro de série de l'appareil et votre reçu, votre bon de livraison ou tout autre document de paiement approprié pour établir la période de garantie si le service doit être requis. Si une

intervention est effectuée, il est dans votre intérêt d'obtenir et de conserver tous les reçus. Les services prévus par cette garantie doivent être obtenus en contactant Electrolux aux adresses ou numéros de téléphone ci-dessous.

Cette garantie s'applique uniquement aux États-Unis, à Porto Rico et au Canada. Aux États-Unis et à Porto Rico, votre appareil ménager est garanti par Electrolux Consumer Products, Inc. Au Canada, votre appareil ménager est garanti par Electrolux Canada Corp. Electrolux n'autorise aucune personne à modifier ou à ajouter des obligations à la présente garantie. Les obligations de service et de pièces au titre de cette garantie doivent être exécutées par Electrolux ou une société de service agréée. Les caractéristiques ou spécifications du produit décrites ou illustrées peuvent changer sans préavis.

ÉTATS-UNIS

1-800-374-4432

Electrolux Consumer Products, Inc.

10200 David Taylor Drive

Charlotte, NC 28262, États-Unis

Canada

1-800-265-8352

Electrolux Canada Corp.

5855 Terry Fox Way

Mississauga, Ontario, Canada L5V 3E4

8. DROIT À LA RÉPARATION AU QUÉBEC

Bien qu'Frigidaire fait tout son possible pour mettre à la disposition des consommateurs les pièces de rechange, les services de réparation et les informations nécessaires à l'entretien ou à la réparation de ses produits, les pièces, le service et les informations ne sont pas garantis, conformément à l'article 39 de la Loi sur la protection du consommateur, RLRQ, c. P-40.1 et aux articles 79.18 à 79.20 du Règlement d'application de la Loi sur la protection du consommateur, RLRQ, c P-40.1, r. 3. Si vous avez besoin de pièces de rechange, appelez-nous au 1 (800) 265-8352 pour être servi en français ou achetez-les en ligne à **Frigidaire Parts | Shop Frigidaire Replacement Parts & Accessories - Frigidaire Appliance Parts.**

Vous pouvez réserver des services de réparation en ligne à <https://www.frigidaire.ca/FR-CA/DROIT-A-LA-REPARATION/>. Autrement, vous trouverez notre bibliothèque de ressources à **Bibliothèque de ressources | Frigidaire** pour vous aider à diagnostiquer et résoudre les problèmes pouvant survenir au cours de la durée de vie de votre appareil.

Bien que la plupart des pièces soient disponibles à l'achat, sauf indisponibilité à court terme, les appareils et pièces suivantes ne sont pas réparables

Légende:

Disponibilité des pièces de rechange, des services de réparation et des renseignements pour l'entretien ou la réparation.



Partiellement disponible

Disponibilité des pièces de rechange, des services de réparation et des renseignements pour l'entretien ou la réparation.



Non disponible



Disponible

Cuisinières



Les revêtements et les cadres de rechange ne sont pas disponibles.

Fours



Les revêtements et les cadres de rechange ne sont pas disponibles.

Tables de cuisson



Pièces de rechange, services de réparation et renseignements sur la réparation et l'entretien disponibles.

Micro-ondes



Micro-ondes sur comptoir : Aucune pièce de rechange disponible
Four micro-ondes avec hotte intégrée : le revêtement et le cadre ne sont pas disponibles







